



## ประกาศจังหวัดสุพรรณบุรี

### เรื่อง ประกวดราคาจ้างพัฒนาระบบสารสนเทศบริการและเครือข่ายคอมพิวเตอร์ไร้สายงานบริการด้านหน้า ด้วยวิธีประกวดราคาอิเล็กทรอนิกส์ (e-bidding)

จังหวัดสุพรรณบุรี มีความประสงค์จะ ประกวดราคาจ้างพัฒนาระบบสารสนเทศบริการและเครือข่ายคอมพิวเตอร์ไร้สายงานบริการด้านหน้า ด้วยวิธีประกวดราคาอิเล็กทรอนิกส์ (e-bidding) ราคาของงานจ้างในการประกวดราคาค้างนี้เป็นเงินทั้งสิ้น ๖,๐๐๐,๐๐๐.๐๐ บาท (หกล้านบาทถ้วน)

ผู้ยื่นข้อเสนอจะต้องมีคุณสมบัติ ดังต่อไปนี้

๑. มีความสามารถตามกฎหมาย
๒. ไม่เป็นบุคคลล้มละลาย
๓. ไม่อยู่ระหว่างเลิกกิจการ
๔. ไม่เป็นบุคคลซึ่งอยู่ระหว่างถูกระงับการยื่นข้อเสนอหรือทำสัญญากับหน่วยงานของรัฐไว้ชั่วคราว เนื่องจากเป็นผู้ที่ไม่ผ่านเกณฑ์การประเมินผลการปฏิบัติงานของผู้ประกอบการตามระเบียบที่รัฐมนตรีว่าการกระทรวงการคลังกำหนดตามที่ประกาศเผยแพร่ในระบบเครือข่ายสารสนเทศของกรมบัญชีกลาง
๕. ไม่เป็นบุคคลซึ่งถูกระงับชื่อไว้ในบัญชีรายชื่อผู้ทำงานและได้แจ้งเวียนชื่อให้เป็นผู้ทำงานของหน่วยงานของรัฐในระบบเครือข่ายสารสนเทศของกรมบัญชีกลาง ซึ่งรวมถึงนิติบุคคลที่ผู้ทำงานเป็นหุ้นส่วนผู้จัดการ กรรมการผู้จัดการ ผู้บริหาร ผู้มีอำนาจในการดำเนินงานในกิจการของนิติบุคคลนั้นด้วย
๖. มีคุณสมบัติและไม่มีลักษณะต้องห้ามตามที่คณะกรรมการนโยบายการจัดซื้อจัดจ้างและการบริหารพัสดุภาครัฐกำหนดในราชกิจจานุเบกษา
๗. เป็นนิติบุคคลผู้มีอาชีพรับจ้างงานที่ประกวดราคาอิเล็กทรอนิกส์ดังกล่าว
๘. ไม่เป็นผู้มีผลประโยชน์ร่วมกันกับผู้ยื่นข้อเสนอรายอื่นที่เข้ายื่นข้อเสนอให้แก่จังหวัดสุพรรณบุรี ณ วันประกาศประกวดราคาอิเล็กทรอนิกส์ หรือไม่เป็นผู้กระทำการอันเป็นการขัดขวางการแข่งขันราคาอย่างเป็นธรรม ในการประกวดราคาอิเล็กทรอนิกส์ครั้งนี้
๙. ไม่เป็นผู้ได้รับเอกสิทธิ์หรือความคุ้มกัน ซึ่งอาจปฏิเสธไม่ยอมขึ้นศาลไทย เว้นแต่รัฐบาลของผู้ยื่นข้อเสนอได้มีคำสั่งให้สละเอกสิทธิ์ความคุ้มกันเช่นนั้น
๑๐. ผู้ยื่นข้อเสนอที่ยื่นข้อเสนอในรูปแบบของ "กิจการร่วมค้า" ต้องมีคุณสมบัติดังนี้  
กรณีที่ข้อตกลงฯ กำหนดให้ผู้เข้าร่วมค้ายรายใดรายหนึ่งเป็นผู้เข้าร่วมค้าหลัก ข้อตกลงฯ จะต้องมีการกำหนดสัดส่วนหน้าที่ และความรับผิดชอบในปริมาณงาน สิ่งของ หรือมูลค่าตามสัญญาของผู้เข้าร่วมค้าหลักมากกว่าผู้เข้าร่วมค้ายรายอื่นทุกราย  
กรณีที่ข้อตกลงฯ กำหนดให้ผู้เข้าร่วมค้ายรายใดรายหนึ่งเป็นผู้เข้าร่วมค้าหลักกิจการร่วมค่านั้น ต้องใช้ผลงานของผู้เข้าร่วมค้าหลักรายเดียวเป็นผลงานของกิจการร่วมค้าที่ยื่นข้อเสนอ  
สำหรับข้อตกลงฯ ที่ไม่ได้กำหนดให้ผู้เข้าร่วมค้ายรายใดเป็นผู้เข้าร่วมค้าหลัก ผู้เข้าร่วมค้ายทุกราย จะต้องมีคุณสมบัติครบถ้วนตามเงื่อนไขที่กำหนดไว้ในเอกสารเชิญชวน

๑๑. ผู้ยื่นข้อเสนอต้องลงทะเบียนในระบบจัดซื้อจัดจ้างภาครัฐด้วยอิเล็กทรอนิกส์ (Electronic Government Procurement.: e - GP) ของกรมบัญชีกลาง

ผู้ยื่นข้อเสนอต้องยื่นข้อเสนอและเสนอราคาทางระบบจัดซื้อจัดจ้างภาครัฐด้วยอิเล็กทรอนิกส์ ในวันที่ ๙ ตุลาคม ๒๕๖๕ ระหว่างเวลา ๐๙.๓๐ น. ถึง ๑๖.๓๐ น.

ผู้สนใจสามารถขอรับเอกสารประกวดราคาอิเล็กทรอนิกส์ โดยดาวน์โหลดเอกสารผ่านทางระบบจัดซื้อจัดจ้างภาครัฐด้วยอิเล็กทรอนิกส์ตั้งแต่วันที่ประกาศจนถึงก่อนวันเสนอราคา

ผู้สนใจสามารถดูรายละเอียดได้ที่เว็บไซต์ [www.yrh.moph.go.th](http://www.yrh.moph.go.th) หรือ [www.gprocurement.go.th](http://www.gprocurement.go.th) หรือสอบถามทางโทรศัพท์หมายเลข ๐๓๕-๕๑๔๙๙๙ ต่อ ๑๘๑๕ ในวันและเวลาราชการ

ประกาศ ณ วันที่ ๒๖ กันยายน พ.ศ. ๒๕๖๕



(นายพรณรงค์ ศรีม่วง)

นายแพทย์สาธารณสุขจังหวัดสุพรรณบุรี

ปฏิบัติราชการแทนผู้ว่าราชการจังหวัดสุพรรณบุรี

หมายเหตุ ผู้ประกอบการสามารถจัดเตรียมเอกสารประกอบการเสนอราคา (เอกสารส่วนที่ ๑ และเอกสารส่วนที่ ๒) ในระบบ e-GP ได้ตั้งแต่วันที่ขอรับเอกสารจนถึงวันเสนอราคา



เอกสารประกวดราคาจ้างด้วยวิธีประกวดราคาอิเล็กทรอนิกส์ (e-bidding)

เลขที่ ๖๙/๒๕๖๕

การจ้างพัฒนาระบบสารสนเทศบริการและเครือข่ายคอมพิวเตอร์ไร้สายงานบริการด้านหน้า

ตามประกาศ จังหวัดสุพรรณบุรี

ลงวันที่ ๒๖ กันยายน ๒๕๖๕

จังหวัดสุพรรณบุรี ซึ่งต่อไปเรียกว่า "จังหวัด" มีความประสงค์จะ ประกวดราคาจ้างพัฒนาระบบสารสนเทศบริการและเครือข่ายคอมพิวเตอร์ไร้สายงานบริการด้านหน้า ด้วยวิธีประกวดราคาอิเล็กทรอนิกส์ (e-bidding) ณ โรงพยาบาลเจ้าพระยาอภัยภูธร ๙๕๐ โดยมีข้อแนะนำและข้อกำหนดดังต่อไปนี้

๑. เอกสารแนบท้ายเอกสารประกวดราคาอิเล็กทรอนิกส์

๑.๑ รายละเอียดและขอบเขตของงาน

๑.๒ แบบใบเสนอราคาที่กำหนดไว้ในระบบจัดซื้อจัดจ้างภาครัฐด้วยอิเล็กทรอนิกส์

๑.๓ สัญญาจ้างทั่วไป

๑.๔ แบบหนังสือค้ำประกัน

(๑) หลักประกันการเสนอราคา

(๒) หลักประกันสัญญา

๑.๕ บทนิยาม

(๑) ผู้ที่มีผลประโยชน์ร่วมกัน

(๒) การขัดขวางการแข่งขันอย่างเป็นธรรม

๑.๖ แบบบัญชีเอกสารที่กำหนดไว้ในระบบจัดซื้อจัดจ้างภาครัฐด้วยอิเล็กทรอนิกส์

(๑) บัญชีเอกสารส่วนที่ ๑

(๒) บัญชีเอกสารส่วนที่ ๒

๑.๗ แผนการใช้วัสดุที่ผลิตภายในประเทศ

๒. คุณสมบัติของผู้ยื่นข้อเสนอ

๒.๑ มีความสามารถตามกฎหมาย

๒.๒ ไม่เป็นบุคคลล้มละลาย

๒.๓ ไม่อยู่ระหว่างเลิกกิจการ

๒.๔ ไม่เป็นบุคคลซึ่งอยู่ระหว่างถูกระงับการยื่นข้อเสนอหรือทำสัญญากับหน่วยงานของรัฐไว้ชั่วคราว

เนื่องจากเป็นผู้ที่ไม่ผ่านเกณฑ์การประเมินผลการปฏิบัติงานของผู้ประกอบการตามระเบียบที่รัฐมนตรีว่าการกระทรวงการคลังกำหนดตามที่ประกาศเผยแพร่ในระบบเครือข่ายสารสนเทศของกรมบัญชีกลาง

๒.๕ ไม่เป็นบุคคลซึ่งถูกระงับชื่อไว้ในบัญชีรายชื่อผู้ทำงานและได้แจ้งเวียนชื่อให้เป็นผู้ทำงานของหน่วยงานของรัฐในระบบเครือข่ายสารสนเทศของกรมบัญชีกลาง ซึ่งรวมถึงนิติบุคคลที่ผู้ทำงานเป็นหุ้นส่วนผู้จัดการ กรรมการผู้จัดการ ผู้บริหาร ผู้มีอำนาจในการดำเนินงานในกิจการของนิติบุคคลนั้นด้วย

๒.๖ มีคุณสมบัติและไม่มีลักษณะต้องห้ามตามที่คณะกรรมการนโยบายการจัดซื้อจัดจ้างและการบริหารพัสดุภาครัฐกำหนดในราชกิจจานุเบกษา

๒.๗ เป็นนิติบุคคลผู้มีอาชีพรับจ้างงานที่ประกวดราคาอิเล็กทรอนิกส์ดังกล่าว

๒.๘ ไม่เป็นผู้มีผลประโยชน์ร่วมกันกับผู้ยื่นข้อเสนอรายอื่นที่เข้ายื่นข้อเสนอให้แก่จังหวัด  
ณ วันประกาศประกวดราคาอิเล็กทรอนิกส์ หรือไม่เป็นผู้กระทำการอันเป็นการขัดขวางการแข่งขันอย่างเป็นธรรมใน  
การประกวดราคาอิเล็กทรอนิกส์ครั้งนี้

๒.๙ ไม่เป็นผู้ได้รับเอกสิทธิ์หรือความคุ้มกัน ซึ่งอาจปฏิเสธไม่ยอมขึ้นศาลไทย  
เว้นแต่รัฐบาลของผู้ยื่นข้อเสนอได้มีคำสั่งให้สละเอกสิทธิ์และความคุ้มกันเช่นนั้น

๒.๑๐ ผู้ยื่นข้อเสนอที่ยื่นข้อเสนอในรูปแบบของ "กิจการร่วมค้า" ต้องมีคุณสมบัติดังนี้  
กรณีที่ข้อตกลงฯ กำหนดให้ผู้เข้าร่วมค้ายรายใดรายหนึ่งเป็นผู้เข้าร่วมค้าหลัก  
ข้อตกลงฯ จะต้องมีการกำหนดสัดส่วนหน้าที่ และความรับผิดชอบในปริมาณงาน สิ่งของ หรือมูลค่าตามสัญญา  
ของผู้เข้าร่วมค้าหลักมากกว่าผู้เข้าร่วมค้ายรายอื่นทุกราย

กรณีที่ข้อตกลงฯ กำหนดให้ผู้เข้าร่วมค้ายรายใดรายหนึ่งเป็นผู้เข้าร่วมค้าหลักกิจการร่วมค่านั้น  
ต้องใช้ผลงานของผู้เข้าร่วมค้าหลักรายเดียวเป็นผลงานของกิจการร่วมค้าที่ยื่นข้อเสนอ

สำหรับข้อตกลงฯ ที่ไม่ได้กำหนดให้ผู้เข้าร่วมค้ายรายใดเป็นผู้เข้าร่วมค้าหลัก ผู้เข้าร่วมค้า  
ทุกรายจะต้องมีคุณสมบัติครบถ้วนตามเงื่อนไขที่กำหนดไว้ในเอกสารเชิญชวน

๒.๑๑ ผู้ยื่นข้อเสนอต้องลงทะเบียนในระบบจัดซื้อจัดจ้างภาครัฐด้วยอิเล็กทรอนิกส์  
(Electronic Government Procurement: e - GP) ของกรมบัญชีกลาง

### ๓. หลักฐานการยื่นข้อเสนอ

ผู้ยื่นข้อเสนอจะต้องเสนอเอกสารหลักฐานยื่นมาพร้อมกับการเสนอราคาทางระบบจัดซื้อจัดจ้างภาครัฐ  
ด้วยอิเล็กทรอนิกส์ โดยแยกเป็น ๒ ส่วน คือ

#### ๓.๑ ส่วนที่ ๑ อย่างน้อยต้องมีเอกสารดังต่อไปนี้

(๑) ในกรณีผู้ยื่นข้อเสนอเป็นนิติบุคคล

(ก) ห้างหุ้นส่วนสามัญหรือห้างหุ้นส่วนจำกัด ให้ยื่นสำเนาหนังสือรับรอง  
การจดทะเบียนนิติบุคคล บัญชีรายชื่อหุ้นส่วนผู้จัดการ ผู้มีอำนาจควบคุม (ถ้ามี) พร้อมทั้งรับรองสำเนาถูกต้อง

(ข) บริษัทจำกัดหรือบริษัทมหาชนจำกัด ให้ยื่นสำเนาหนังสือรับรอง  
การจดทะเบียนนิติบุคคล หนังสือบริคณห์สนธิ บัญชีรายชื่อกรรมการผู้จัดการ ผู้มีอำนาจควบคุม (ถ้ามี) และบัญชี  
ผู้ถือหุ้นรายใหญ่ (ถ้ามี) พร้อมทั้งรับรองสำเนาถูกต้อง

(๒) ในกรณีผู้ยื่นข้อเสนอเป็นบุคคลธรรมดาหรือคณะบุคคลที่มีโชินนิติบุคคล  
ให้ยื่นสำเนาบัตรประจำตัวประชาชนของผู้ยื่น สำเนาข้อตกลงที่แสดงถึงการเข้าเป็นหุ้นส่วน (ถ้ามี)

สำเนาบัตรประจำตัวประชาชนของผู้เป็นหุ้นส่วน หรือสำเนาหนังสือเดินทางของผู้เป็นหุ้นส่วนที่มีได้ถือสัญชาติไทย  
พร้อมทั้งรับรองสำเนาถูกต้อง

(๓) ในกรณีผู้ยื่นข้อเสนอเป็นผู้ยื่นข้อเสนอร่วมกันในฐานะเป็นผู้ร่วมค้า  
ให้ยื่นสำเนาสัญญาของการเข้าร่วมค้า และเอกสารตามที่ระบุไว้ใน (๑) หรือ (๒) ของผู้ร่วมค้า แล้วแต่กรณี

(๔) เอกสารเพิ่มเติมอื่นๆ

(๔.๑) สำเนาใบทะเบียนพาณิชย์ หรือสำเนาใบทะเบียนภาษีมูลค่าเพิ่ม  
พร้อมทั้งรับรองสำเนาถูกต้อง

(๔.๒) คุณลักษณะเฉพาะงานจ้างเหมาบริการติดตั้งระบบเครือข่ายคอมพิวเตอร์ไร้สาย  
พร้อมทั้งรับรองสำเนาถูกต้อง

(๔.๓) แบบรูป และแคตตาล็อก พร้อมทั้งรับรองสำเนาถูกต้อง

(๕) บัญชีเอกสารส่วนที่ ๑ ทั้งหมดที่ได้ยื่นพร้อมกับการเสนอราคาทางระบบจัดซื้อจัดจ้างภาครัฐด้วยอิเล็กทรอนิกส์ ตามแบบในข้อ ๑.๖ (๑) โดยไม่ต้องแนบในรูปแบบ PDF File (Portable Document Format)

ทั้งนี้ เมื่อผู้ยื่นข้อเสนอดำเนินการแนบไฟล์เอกสารตามบัญชีเอกสารส่วนที่ ๑ ครบถ้วน ถูกต้องแล้ว ระบบจัดซื้อจัดจ้างภาครัฐด้วยอิเล็กทรอนิกส์จะสร้างบัญชีเอกสารส่วนที่ ๑ ตามแบบในข้อ ๑.๖ (๑) ให้โดยผู้ยื่นข้อเสนอไม่ต้องแนบบัญชีเอกสารส่วนที่ ๑ ดังกล่าวในรูปแบบ PDF File (Portable Document Format)

### ๓.๒ ส่วนที่ ๒ อย่างน้อยต้องมีเอกสารดังต่อไปนี้

(๑) ในกรณีที่ผู้ยื่นข้อเสนอมอบอำนาจให้บุคคลอื่นกระทำการแทนให้แนบหนังสือมอบอำนาจซึ่งติดอากรแสตมป์ตามกฎหมาย โดยมีหลักฐานแสดงตัวตนของผู้มอบอำนาจและผู้รับมอบอำนาจ ทั้งนี้ หากผู้รับมอบอำนาจเป็นบุคคลธรรมดาต้องเป็นผู้ที่บรรลุนิติภาวะตามกฎหมายแล้วเท่านั้น

(๒) หลักประกันการเสนอราคา ตามข้อ ๕

(๓) สำเนาใบขึ้นทะเบียนผู้ประกอบการวิสาหกิจขนาดกลางและขนาดย่อม (SMEs)

(ถ้ามี)

(๔) บัญชีเอกสารส่วนที่ ๒ ทั้งหมดที่ได้ยื่นพร้อมกับการเสนอราคาทางระบบจัดซื้อจัดจ้างภาครัฐด้วยอิเล็กทรอนิกส์ ตามแบบในข้อ ๑.๖ (๒) โดยไม่ต้องแนบในรูปแบบ PDF File (Portable Document Format)

ทั้งนี้ เมื่อผู้ยื่นข้อเสนอดำเนินการแนบไฟล์เอกสารตามบัญชีเอกสารส่วนที่ ๒ ครบถ้วน ถูกต้องแล้ว ระบบจัดซื้อจัดจ้างภาครัฐด้วยอิเล็กทรอนิกส์จะสร้างบัญชีเอกสารส่วนที่ ๒ ตามแบบในข้อ ๑.๖ (๒) ให้โดยผู้ยื่นข้อเสนอไม่ต้องแนบบัญชีเอกสารส่วนที่ ๒ ดังกล่าวในรูปแบบ PDF File (Portable Document Format)

## ๔. การเสนอราคา

๔.๑ ผู้ยื่นข้อเสนอต้องยื่นข้อเสนอและเสนอราคาทางระบบจัดซื้อจัดจ้างภาครัฐด้วยอิเล็กทรอนิกส์ตามที่กำหนดไว้ในเอกสารประกวดราคาอิเล็กทรอนิกส์นี้ โดยไม่มีเงื่อนไขใดๆ ทั้งสิ้น และจะต้องกรอกข้อความให้ถูกต้องครบถ้วน พร้อมทั้งหลักฐานแสดงตัวตนและทำการยืนยันตัวตนของผู้ยื่นข้อเสนอโดยไม่ต้องแนบใบเสนอราคาในรูปแบบ PDF File (Portable Document Format)

๔.๒ ในการเสนอราคาให้เสนอราคาเป็นเงินบาทและเสนอราคาได้เพียงครั้งเดียวและราคาเดียวโดยเสนอราคารวม และหรือราคาต่อหน่วย และหรือต่อรายการ ตามเงื่อนไขที่ระบุไว้ท้ายใบเสนอราคาให้ถูกต้อง ทั้งนี้ ราคารวมที่เสนอจะต้องตรงกันทั้งตัวเลขและตัวหนังสือ ถ้าตัวเลขและตัวหนังสือไม่ตรงกัน ให้ถือตัวหนังสือเป็นสำคัญ โดยคิดราคารวมทั้งสิ้นซึ่งรวมค่าภาษีมูลค่าเพิ่ม ภาษีอากรอื่น และค่าใช้จ่ายอื่นๆ ทั้งปวงไว้แล้ว

ราคาที่เสนอจะต้องเสนอกำหนดยื่นราคาไม่น้อยกว่า ๙๐ วัน ตั้งแต่วันเสนอราคาโดยภายในกำหนดยื่นราคา ผู้ยื่นข้อเสนอต้องรับผิดชอบราคาที่ตนได้เสนอไว้และจะถอนการเสนอราคามีได้

๔.๓ ผู้ยื่นข้อเสนอจะต้องเสนอกำหนดเวลาดำเนินการแล้วเสร็จไม่เกิน ๑๒๐ วัน นับถัดจากวันลงนามในสัญญาจ้างหรือจากวันที่ได้รับหนังสือแจ้งจาก จังหวัด ให้เริ่มทำงาน

๔.๔ ก่อนเสนอราคา ผู้ยื่นข้อเสนอควรตรวจดูร่างสัญญา แบบรูป และรายละเอียด ฯลฯ ให้ถี่ถ้วนและเข้าใจเอกสารประกวดราคาจ้างอิเล็กทรอนิกส์ทั้งหมดเสียก่อนที่จะตกลงยื่นเสนอราคาตามเงื่อนไขในเอกสารประกวดราคาจ้างอิเล็กทรอนิกส์

๔.๕ ผู้ยื่นข้อเสนอจะต้องยื่นข้อเสนอและเสนอราคาทางระบบจัดซื้อจัดจ้างภาครัฐด้วยอิเล็กทรอนิกส์ ในวันที่ ๕ ตุลาคม ๒๕๖๕ ระหว่างเวลา ๑๕.๓๐..... น. ถึง ๑๖.๓๐..... น. และเวลาในการเสนอราคาให้ถือตามเวลาของระบบจัดซื้อจัดจ้างภาครัฐด้วยอิเล็กทรอนิกส์เป็นเกณฑ์

เมื่อพ้นกำหนดเวลายื่นข้อเสนอและเสนอราคาแล้ว จะไม่รับเอกสารการยื่นข้อเสนอและเสนอราคาใดๆ โดยเด็ดขาด

๔.๖ ผู้ยื่นข้อเสนอต้องจัดทำเอกสารสำหรับใช้ในการเสนอราคาในรูปแบบไฟล์เอกสารประเภท PDF File (Portable Document Format) โดยผู้ยื่นข้อเสนอต้องเป็นผู้รับผิดชอบตรวจสอบความครบถ้วนถูกต้อง และชัดเจนของเอกสาร PDF File ก่อนที่จะยืนยันการเสนอราคา แล้วจึงส่งข้อมูล (Upload) เพื่อเป็นการเสนอราคาให้แก่จังหวัดผ่านทางระบบจัดซื้อจัดจ้างภาครัฐด้วยอิเล็กทรอนิกส์

๔.๗ คณะกรรมการพิจารณาผลการประกวดราคาอิเล็กทรอนิกส์จะดำเนินการตรวจสอบคุณสมบัติของผู้ยื่นข้อเสนอแต่ละรายว่า เป็นผู้ยื่นข้อเสนอที่มีผลประโยชน์ร่วมกันกับผู้ยื่นข้อเสนอรายอื่นตามข้อ ๑.๕ (๑) หรือไม่ หากปรากฏว่าผู้ยื่นข้อเสนอรายใดเป็นผู้ยื่นข้อเสนอที่มีผลประโยชน์ร่วมกันกับผู้ยื่นข้อเสนอรายอื่น คณะกรรมการฯ จะตัดรายชื่อผู้ยื่นข้อเสนอที่มีผลประโยชน์ร่วมกันนั้นออกจากการเป็นผู้ยื่นข้อเสนอ

หากปรากฏต่อคณะกรรมการพิจารณาผลการประกวดราคาอิเล็กทรอนิกส์ว่า ก่อนหรือในขณะที่มีการพิจารณาข้อเสนอ มีผู้ยื่นข้อเสนอรายใดกระทำการอันเป็นการขัดขวางการแข่งขันอย่างเป็นธรรมตามข้อ ๑.๕ (๒) และคณะกรรมการฯ เชื่อว่ามีการกระทำการอันเป็นการขัดขวางการแข่งขันอย่างเป็นธรรม คณะกรรมการฯ จะตัดรายชื่อผู้ยื่นข้อเสนอรายนั้นออกจากการเป็นผู้ยื่นข้อเสนอ และจังหวัดจะพิจารณาลงโทษผู้ยื่นข้อเสนอดังกล่าวเป็นผู้ที่ทำงาน เว้นแต่จังหวัดจะพิจารณาเห็นว่าผู้ยื่นข้อเสนอรายนั้นมีใช่เป็นผู้ริเริ่มให้มีการกระทำความผิดและได้ให้ความร่วมมือเป็นประโยชน์ต่อการพิจารณาของจังหวัด

๔.๘ ผู้ยื่นข้อเสนอจะต้องปฏิบัติ ดังนี้

(๑) ปฏิบัติตามเงื่อนไขที่ระบุไว้ในเอกสารประกวดราคาอิเล็กทรอนิกส์

(๒) ราคาที่เสนอจะต้องเป็นราคาที่รวมภาษีมูลค่าเพิ่ม และภาษีอื่นๆ (ถ้ามี) รวม

ค่าใช้จ่ายที่ส่งไปเรียบร้อยแล้ว

(๓) ผู้ยื่นข้อเสนอจะต้องลงทะเบียนเพื่อเข้าสู่กระบวนการเสนอราคา ตามวัน เวลา

ที่กำหนด

(๔) ผู้ยื่นข้อเสนอจะถอนการเสนอราคาที่เสนอแล้วไม่ได้

(๕) ผู้ยื่นข้อเสนอต้องศึกษาและทำความเข้าใจในระบบและวิธีการเสนอราคา

ด้วยวิธีประกวดราคาอิเล็กทรอนิกส์ ของกรมบัญชีกลางที่แสดงไว้ในเว็บไซต์ [www.gprocurement.go.th](http://www.gprocurement.go.th)

๔.๙ ผู้ยื่นข้อเสนอที่เป็นผู้ชนะการเสนอราคาต้องจัดทำแผนการใช้พัสดุที่ผลิตภายในประเทศ โดยยื่นให้หน่วยงานของรัฐภายใน ๖๐ วัน นับถัดจากวันลงนามในสัญญา

## ๕. หลักประกันการเสนอราคา

ผู้ยื่นข้อเสนอต้องวางหลักประกันการเสนอราคาพร้อมกับการเสนอราคาทางระบบการจัดซื้อจัดจ้างภาครัฐด้วยอิเล็กทรอนิกส์ โดยใช้หลักประกันอย่างหนึ่งอย่างใดดังต่อไปนี้ จำนวน ๓๐๐,๐๐๐.๐๐ บาท (สามแสนบาทถ้วน)

๕.๑ เช็คหรือตราพท์ที่ธนาคารเซ็นส่งจ่าย ซึ่งเป็นเช็คหรือตราพท์ลงวันที่ที่ใช้เช็คหรือตราพท์นั้นชำระต่อเจ้าหน้าที่ในวันที่ยื่นข้อเสนอ หรือก่อนวันนั้นไม่เกิน ๓ วันทำการ

๕.๒ หนังสือค้ำประกันอิเล็กทรอนิกส์ของธนาคารภายในประเทศตามแบบที่คณะกรรมการนโยบายกำหนด

๕.๓ พันธบัตรรัฐบาลไทย

๕.๔ หนังสือค้ำประกันของบริษัทเงินทุนหรือบริษัทเงินทุนหลักทรัพย์ที่ได้รับอนุญาตให้ประกอบกิจการเงินทุนเพื่อการพาณิชย์และประกอบธุรกิจค้ำประกันตามประกาศของธนาคารแห่งประเทศไทย ตามรายชื่อบริษัทเงินทุนที่ธนาคารแห่งประเทศไทยแจ้งเวียนให้ทราบ โดยอนุโลมให้ใช้ตามตัวอย่างหนังสือค้ำประกันของธนาคารที่คณะกรรมการนโยบายกำหนด

กรณีที่ผู้ยื่นข้อเสนอนำเข้าหรือตราพท์ที่ธนาคารสั่งจ่ายหรือพันธบัตรรัฐบาลไทย หรือหนังสือค้ำประกันของบริษัทเงินทุนหรือบริษัทเงินทุนหลักทรัพย์ มาวางเป็นหลักประกันการเสนอราคา จะต้องส่งต้นฉบับเอกสารดังกล่าวมาให้จังหวัดตรวจสอบความถูกต้องในวันที่ ..... ระหว่างเวลา ..... น. ถึง ..... น.

กรณีที่ผู้ยื่นข้อเสนอที่ยื่นข้อเสนอในรูปแบบของ "กิจการร่วมค้า" ประสงค์จะใช้หนังสือค้ำประกันอิเล็กทรอนิกส์ของธนาคารในประเทศเป็นหลักประกันการเสนอราคาให้ระบุชื่อผู้เข้าร่วมค้ำราคาที่สัญญาร่วมค้ากำหนดให้เป็นผู้เข้ายื่นข้อเสนอด้วยหน่วยงานของรัฐเป็นผู้ยื่นข้อเสนอ

หลักประกันการเสนอราคาตามข้อนี้ จังหวัดจะคืนให้ผู้ยื่นข้อเสนอหรือผู้ค้ำประกันภายใน ๑๕ วัน นับถัดจากวันที่จังหวัดได้พิจารณาเห็นชอบรายงานผลคัดเลือกผู้ชนะการประกวดราคาเรียบร้อยแล้ว เว้นแต่ผู้ยื่นข้อเสนอรายที่คัดเลือกไว้ซึ่งเสนอราคาต่ำสุดหรือได้คะแนนรวมสูงสุดไม่เกิน ๓ ราย ให้คืนได้ต่อเมื่อได้ทำสัญญาหรือข้อตกลง หรือผู้ยื่นข้อเสนอได้พ้นจากข้อผูกพันแล้ว

การคืนหลักประกันการเสนอราคา ไม่ว่าในกรณีใด ๆ จะคืนให้โดยไม่มีดอกเบี้ย

## ๖. หลักเกณฑ์และสิทธิในการพิจารณา

๖.๑ ในการพิจารณาผลการยื่นข้อเสนอประกวดราคาอิเล็กทรอนิกส์ครั้งนี้ จังหวัดจะพิจารณาตัดสินโดยใช้หลักเกณฑ์ ราคา

๖.๒ การพิจารณาผู้ชนะการยื่นข้อเสนอ

กรณีใช้หลักเกณฑ์ราคาในการพิจารณาผู้ชนะการยื่นข้อเสนอ จังหวัดจะพิจารณาจาก ราคารวม

๖.๓ หากผู้ยื่นข้อเสนอรายใดมีคุณสมบัติไม่ถูกต้องตามข้อ ๒ หรือยื่นหลักฐานการยื่นข้อเสนอไม่ถูกต้อง หรือไม่ครบถ้วนตามข้อ ๓ หรือยื่นข้อเสนอไม่ถูกต้องตามข้อ ๔ คณะกรรมการพิจารณาผลการประกวดราคาอิเล็กทรอนิกส์จะไม่รับพิจารณาข้อเสนอของผู้ยื่นข้อเสนอรายนั้น เว้นแต่ ผู้ยื่นข้อเสนอรายใดเสนอเอกสารทางเทคนิคหรือรายละเอียดคุณลักษณะเฉพาะของพัสดุที่จะจ้างไม่ครบถ้วน หรือเสนอรายละเอียดแตกต่างไปจากเงื่อนไขที่จังหวัดกำหนดไว้ในประกาศและเอกสารประกวดราคาอิเล็กทรอนิกส์ ในส่วนที่มีใช้สาระสำคัญและความแตกต่างนั้นไม่มีผลทำให้เกิดการได้เปรียบเสียเปรียบต่อผู้ยื่นข้อเสนอรายอื่น หรือเป็นการผิดพลาดเล็กน้อย คณะกรรมการฯ อาจพิจารณาผ่อนปรนการตัดสินสิทธิผู้ยื่นข้อเสนอรายนั้น

๖.๔ จังหวัดสงวนสิทธิไม่พิจารณาข้อเสนอของผู้ยื่นข้อเสนอโดยไม่มีการผ่อนผันในกรณีดังต่อไปนี้

(๑) ไม่ปรากฏชื่อผู้ยื่นข้อเสนอรายนั้นในบัญชีผู้รับเอกสารประกวดราคาอิเล็กทรอนิกส์ทางระบบจัดซื้อจัดจ้างด้วยอิเล็กทรอนิกส์ หรือบัญชีรายชื่อผู้ซื้อเอกสารประกวดราคาอิเล็กทรอนิกส์ทางระบบการจัดซื้อจัดจ้างด้วยอิเล็กทรอนิกส์ของจังหวัด

(๒) ไม่กรอกชื่อผู้ยื่นข้อเสนอในการเสนอราคาทางระบบจัดซื้อจัดจ้างด้วยอิเล็กทรอนิกส์

(๓) เสนอรายละเอียดแตกต่างไปจากเงื่อนไขที่กำหนดในเอกสารเอกสารประกวดราคาอิเล็กทรอนิกส์ที่เป็นสาระสำคัญ หรือมีผลทำให้เกิดความได้เปรียบเสียเปรียบแก่ผู้ยื่นข้อเสนอรายอื่น

๖.๕ ในการตัดสินใจประกวดราคาอิเล็กทรอนิกส์หรือในการทำสัญญา คณะกรรมการพิจารณาผลการประกวดราคาอิเล็กทรอนิกส์หรือจังหวัด มีสิทธิให้ผู้ยื่นข้อเสนอชี้แจงข้อเท็จจริงเพิ่มเติมได้ จังหวัดมีสิทธิที่จะไม่รับข้อเสนอ ไม่รับราคา หรือไม่ทำสัญญา หากข้อเท็จจริงดังกล่าวไม่มีความเหมาะสมหรือไม่ถูกต้อง

๖.๖ จังหวัดทรงไว้ซึ่งสิทธิที่จะไม่รับราคาต่ำสุด หรือราคาหนึ่งราคาใด หรือราคาที่เป็นไปได้ และอาจพิจารณาเลือกจ้างในจำนวน หรือขนาด หรือเฉพาะรายการหนึ่งรายการใด หรืออาจจะยกเลิกการประกวดราคาอิเล็กทรอนิกส์โดยไม่พิจารณาจัดจ้างเลยก็ได้ สุดแต่จะพิจารณา ทั้งนี้ เพื่อประโยชน์ของทางราชการเป็นสำคัญ และให้ถือว่าการตัดสินใจของจังหวัดเป็นเด็ดขาด ผู้ยื่นข้อเสนอจะเรียกร้องค่าใช้จ่าย หรือค่าเสียหายใดๆ มิได้รวมทั้งจังหวัดจะพิจารณายกเลิกการประกวดราคาอิเล็กทรอนิกส์และลงโทษผู้ยื่นข้อเสนอเป็นผู้ทำงาน ไม่ว่าจะเป็นผู้ยื่นข้อเสนอที่ได้รับการคัดเลือกหรือไม่ก็ตาม หากมีเหตุที่เชื่อถือได้ว่าการยื่นข้อเสนอกระทำการโดยไม่สุจริต เช่น การเสนอเอกสารอันเป็นเท็จ หรือใช้ข้อมูลบุคคลธรรมดา หรือนิติบุคคลอื่นมายื่นข้อเสนอแทน เป็นต้น

ในกรณีที่ผู้ยื่นข้อเสนอรายที่เสนอราคาต่ำสุด เสนอราคาต่ำจนคาดหมายได้ว่าไม่อาจดำเนินงานตามเอกสารประกวดราคาอิเล็กทรอนิกส์ได้ คณะกรรมการพิจารณาผลการประกวดราคาอิเล็กทรอนิกส์หรือจังหวัด จะให้ผู้ยื่นข้อเสนอชี้แจงและแสดงหลักฐานที่ทำให้เชื่อได้ว่า ผู้ยื่นข้อเสนอสามารถดำเนินงานตามเอกสารประกวดราคาอิเล็กทรอนิกส์ให้เสร็จสมบูรณ์ หากคำชี้แจงไม่เป็นที่รับฟังได้ จังหวัดมีสิทธิที่จะไม่รับข้อเสนอหรือไม่รับราคาของผู้ยื่นข้อเสนอรายนั้น ทั้งนี้ ผู้ยื่นข้อเสนอดังกล่าวไม่มีสิทธิเรียกร้องค่าใช้จ่ายหรือค่าเสียหายใดๆ จากจังหวัด

๖.๗ ก่อนลงนามในสัญญาจังหวัด อาจประกาศยกเลิกการประกวดราคาอิเล็กทรอนิกส์ หากปรากฏว่ามีการกระทำที่เข้าลักษณะผู้ยื่นข้อเสนอที่ชนะการประกวดราคาหรือที่ได้รับการคัดเลือกมีผลประโยชน์ร่วมกัน หรือมีส่วนได้เสียกับผู้ยื่นข้อเสนอรายอื่น หรือขัดขวางการแข่งขันอย่างเป็นธรรม หรือสมยอมกันกับผู้ยื่นข้อเสนอรายอื่น หรือเจ้าหน้าที่ในการเสนอราคา หรือสื่อว่ากระทำการทุจริตอื่นใดในการเสนอราคา

๖.๘ หากผู้ยื่นข้อเสนอซึ่งเป็นผู้ประกอบการ SMEs เสนอราคาสูงกว่าราคาต่ำสุดของผู้ยื่นข้อเสนอรายอื่นที่ไม่เกินร้อยละ ๑๐ ให้หน่วยงานของรัฐจัดซื้อจัดจ้างจากผู้ประกอบการ SMEs ดังกล่าว โดยจัดเรียงลำดับผู้ยื่นข้อเสนอซึ่งเป็นผู้ประกอบการ SMEs ซึ่งเสนอราคาสูงกว่าราคาต่ำสุดของผู้ยื่นข้อเสนอรายอื่นไม่เกินร้อยละ ๑๐ ที่จะเรียกมาทำสัญญาไม่เกิน ๓ ราย

ผู้ยื่นข้อเสนอที่เป็นกิจการร่วมค้าที่จะได้สิทธิตามวรรคหนึ่ง ผู้เข้าร่วมค้าทุกราย จะต้องเป็นผู้ประกอบการ SMEs

๖.๙ หากผู้ยื่นข้อเสนอซึ่งมิใช่ผู้ประกอบการ SMEs แต่เป็นบุคคลธรรมดาที่ถือสัญชาติไทย หรือนิติบุคคลที่จัดตั้งขึ้นตามกฎหมายไทยเสนอราคาสูงกว่าราคาต่ำสุดของผู้ยื่นข้อเสนอซึ่งเป็นบุคคลธรรมดาที่มีได้ถือสัญชาติไทยหรือนิติบุคคลที่จัดตั้งขึ้นตามกฎหมายของต่างประเทศไม่เกินร้อยละ ๓ ให้หน่วยงานของรัฐจัดซื้อหรือจัดจ้างจากผู้ยื่นข้อเสนอซึ่งเป็นผู้ประกอบการ SMEs ซึ่งเสนอราคาสูงกว่าราคาต่ำสุดของผู้ยื่นข้อเสนอรายอื่นไม่เกินร้อยละ ๑๐ ที่จะเรียกมาทำสัญญาไม่เกิน ๓ ราย

ผู้ยื่นข้อเสนอที่เป็นกิจการร่วมค้าที่จะได้สิทธิตามวรรคหนึ่ง ผู้เข้าร่วมค้าทุกราย จะต้องเป็นผู้ประกอบการที่เป็นบุคคลธรรมดาที่ถือสัญชาติไทยหรือนิติบุคคลที่จัดตั้งขึ้นตามกฎหมายไทย

## ๗. การทำสัญญาจ้าง

ผู้ชนะการประกวดราคาอิเล็กทรอนิกส์จะต้องทำสัญญาจ้างตามแบบสัญญา ดังระบุในข้อ ๑.๓ หรือทำข้อตกลงเป็นหนังสือกับจังหวัด ภายใน ๕ วัน นับถัดจากวันที่ได้รับแจ้ง และจะต้องวางหลักประกันสัญญา



เป็นจำนวนเงินเท่ากับร้อยละ ๕ ของราคาค่าจ้างที่ประกวดราคาอิเล็กทรอนิกส์ได้ ให้จังหวัดยึดถือไว้ในขณะทำสัญญา โดยใช้หลักประกันอย่างหนึ่งอย่างใดดังต่อไปนี้

๗.๑ เงินสด

๗.๒ เช็คหรือตราพท์ที่ธนาคารสั่งจ่ายในนามกระทรวงการคลังผ่านสำนักงานคลังจังหวัดสุพรรณบุรี ซึ่งเป็นเช็คหรือตราพท์ลงวันที่ที่ใช้เช็คหรือตราพท์นั้นชำระต่อเจ้าหน้าที่ในวันทำสัญญา หรือก่อนวันนั้นไม่เกิน ๓ วัน ทำการของทางราชการ

๗.๓ หนังสือค้ำประกันของธนาคารภายในประเทศ ตามแบบหนังสือค้ำประกัน ดังระบุในข้อ ๑.๔ (๒) หรือจะเป็นหนังสือค้ำประกันอิเล็กทรอนิกส์ตามวิธีการที่กรมบัญชีกลางกำหนด

๗.๔ หนังสือค้ำประกันของบริษัทเงินทุน หรือบริษัทเงินทุนหลักทรัพย์ที่ได้รับอนุญาตให้ประกอบกิจการเงินทุนเพื่อการพาณิชย์และประกอบธุรกิจค้ำประกัน ตามประกาศของธนาคารแห่งประเทศไทย ตามรายชื่อบริษัทเงินทุนที่ธนาคารแห่งประเทศไทยแจ้งเวียนให้ทราบ โดยอนุโลมให้ใช้ตามตัวอย่างหนังสือค้ำประกันของธนาคารที่คณะกรรมการนโยบายกำหนด ดังระบุในข้อ ๑.๔ (๒)

๗.๕ พันธบัตรรัฐบาลไทย

หลักประกันนี้จะคืนให้ โดยไม่มีดอกเบี้ยภายใน ๑๕ วันนับถัดจากวันที่ผู้ชนะการประกวดราคาอิเล็กทรอนิกส์ (ผู้รับจ้าง) พ้นจากข้อผูกพันตามสัญญาจ้างแล้ว

หลักประกันนี้จะคืนให้ โดยไม่มีดอกเบี้ย ตามอัตราส่วนของงานจ้างซึ่งจังหวัด ได้รับมอบไว้แล้ว

#### ๘. ค่าจ้างและการจ่ายเงิน

จังหวัดจะจ่ายค่าจ้างต่อหน่วยของงานแต่ละรายการที่ได้ทำสำเร็จจริงตามราคาต่อหน่วยที่กำหนดไว้ในใบแจ้งปริมาณงานและราคา นอกจากนี้ในกรณีต่อไปนี้

(๑) เมื่อปริมาณงานที่ทำเสร็จจริงในส่วนที่เกินกว่าร้อยละ ๑๒๕ (หนึ่งร้อยยี่สิบห้า) แต่ไม่เกินร้อยละ ๑๕๐ (หนึ่งร้อยห้าสิบ) ของปริมาณงานที่กำหนดไว้ในสัญญาหรือใบแจ้งปริมาณงานและราคา จะจ่ายให้ในอัตราร้อยละ ๙๐ (เก้าสิบ) ของราคาต่อหน่วยตามสัญญา

(๒) เมื่อปริมาณงานที่ทำเสร็จจริงในส่วนที่เกินกว่าร้อยละ ๑๕๐ (หนึ่งร้อยห้าสิบ) ของปริมาณงานที่กำหนดไว้ในสัญญาหรือใบแจ้งปริมาณงานและราคา จะจ่ายให้ในอัตราร้อยละ ๘๓ (แปดสิบสาม) ของราคาต่อหน่วยตามสัญญา

(๓) เมื่อปริมาณงานที่ทำเสร็จจริงน้อยกว่าร้อยละ ๗๕ (เจ็ดสิบห้า) ของปริมาณงานที่กำหนดไว้ในสัญญาหรือใบแจ้งปริมาณงานและราคา จะจ่ายให้ตามราคาต่อหน่วยในสัญญา และจะจ่ายเพิ่มชดเชยเป็นค่า overhead และ mobilization สำหรับงานรายการนั้น ในอัตราร้อยละ ๑๗ (สิบเจ็ด) ของผลต่างระหว่างปริมาณงานทั้งหมดของงานรายการนั้นตามสัญญาโดยประมาณ กับปริมาณงานที่ทำเสร็จจริงคูณด้วยราคาต่อหน่วยตามสัญญา ทั้งนี้ การจ่ายเงินเพิ่มชดเชยเป็นค่า Overhead และ Mobilization ดังกล่าว ผู้ว่าจ้างจะจ่ายให้แก่ผู้รับจ้างในงวดสุดท้ายของการจ่ายเงินค่างานตามสัญญา

(๔) จังหวัดจะจ่ายเงินที่เพิ่มขึ้นตาม (๑) และ (๒) ดังกล่าวข้างต้น ในงวดสุดท้ายของการจ่ายเงิน หรือก่อนงวดสุดท้ายของการจ่ายเงิน ตามที่จังหวัดจะพิจารณาตามที่เห็นสมควร เว้นแต่กรณีที่จังหวัดพิจารณาเห็นว่าปริมาณงานที่ทำเสร็จจริงดังกล่าว มิได้มีส่วนเกี่ยวข้องกับงานอื่นที่เหลือ อีกทั้งงานที่เหลืออยู่ก็มิได้มีผลกระทบต่อกรจ่ายเงินค่างานที่แล้วเสร็จจริงในงวดดังกล่าว ทั้งนี้ จังหวัด อาจจ่ายเงินที่เพิ่มขึ้นให้แก่ผู้รับจ้างพร้อมกับการจ่ายเงินค่างานงวดนั้นๆ และการพิจารณาว่างานใดอยู่ในหลักเกณฑ์ดังกล่าวหรือไม่เป็นดุลพินิจโดยเด็ดขาดของจังหวัด

## ๙. อัตราค่าปรับ

ค่าปรับตามแบบสัญญาจ้างแนบท้ายเอกสารประกวดราคาอิเล็กทรอนิกส์ หรือข้อตกลงจ้าง เป็นหนังสือจะกำหนด ดังนี้

๙.๑ กรณีที่ผู้รับจ้างนำงานที่รับจ้างไปจ้างช่วงให้ผู้อื่นทำอีกทอดหนึ่งโดยไม่ได้รับอนุญาต จากจังหวัด จะกำหนดค่าปรับสำหรับการฝ่าฝืนดังกล่าวเป็นจำนวนร้อยละ ๐.๐๐ ของวงเงินของงานจ้างช่วงนั้น

๙.๒ กรณีที่ผู้รับจ้างปฏิบัติผิดสัญญาจ้างนอกเหนือจากข้อ ๙.๑ จะกำหนดค่าปรับเป็นรายวัน ในอัตราร้อยละ ๐.๒๐ ของราคาค่าจ้าง

### ๑๐. การรับประกันความชำรุดบกพร่อง

ผู้ชนะการประกวดราคาอิเล็กทรอนิกส์ซึ่งได้ทำข้อตกลงเป็นหนังสือ หรือทำสัญญาจ้าง ตามแบบ ดังระบุในข้อ ๑.๓ แล้วแต่กรณี จะต้องรับประกันความชำรุดบกพร่องของงานจ้างที่เกิดขึ้นภายในระยะเวลา ไม่น้อยกว่า ๒ ปี นับถัดจากวันที่จังหวัดได้รับมอบงาน โดยผู้รับจ้างต้องจัดการซ่อมแซมแก้ไขให้ใช้งานได้ดังเดิม ภายใน ๗ วัน นับถัดจากวันที่ได้รับแจ้งความชำรุดบกพร่อง

### ๑๑. ข้อสงวนสิทธิในการยื่นข้อเสนอและอื่น ๆ

๑๑.๑ เงินค่าจ้างสำหรับงานจ้างครั้งนี้ ได้มาจากเงินบำรุงของโรงพยาบาลเจ้าพระยาอภัยมราช ปีงบประมาณ ๒๕๖๕

การลงนามในสัญญาจะกระทำต่อเมื่อ จังหวัดได้รับอนุมัติเงินค่าจ้างจากเงินบำรุง ของโรงพยาบาลเจ้าพระยาอภัยมราช ปีงบประมาณ ๒๕๖๕ แล้วเท่านั้น

๑๑.๒ เมื่อจังหวัดได้คัดเลือกผู้ยื่นข้อเสนอรายใด ให้เป็นผู้รับจ้าง และได้ตกลงจ้าง ตามประกวดราคาอิเล็กทรอนิกส์แล้ว ถ้าผู้รับจ้างจะต้องส่งหรือนำสิ่งของมาเพื่องานจ้างดังกล่าวเข้ามา จากต่างประเทศ และของนั้นต้องนำเข้ามาโดยทางเรือในเส้นทางที่มีเรือไทยเดินอยู่ และสามารถให้บริการรับขน ได้ตามที่รัฐมนตรีว่าการกระทรวงคมนาคมประกาศกำหนด ผู้ยื่นข้อเสนอซึ่งเป็นผู้รับจ้างจะต้องปฏิบัติตามกฎหมาย ว่าด้วยการส่งเสริมการพาณิชย์ ดังนี้

(๑) แจ้งการส่งหรือนำสิ่งของดังกล่าวเข้ามาจากต่างประเทศ ต่อกรมเจ้าท่า ภายใน ๗ วัน นับตั้งแต่วันที่ผู้รับจ้างส่งหรือซื้อของจากต่างประเทศ เว้นแต่เป็นของที่รัฐมนตรีว่าการกระทรวง คมนาคมประกาศยกเว้นให้บรรทุกโดยเรืออื่นได้

(๒) จัดการให้สิ่งของดังกล่าวบรรทุกโดยเรือไทย หรือเรือที่มีสิทธิเช่นเดียวกับเรือไทย จากต่างประเทศมายังประเทศไทย เว้นแต่จะได้รับอนุญาตจากกรมเจ้าท่า ให้บรรทุกสิ่งของนั้น โดยเรืออื่น ที่มีเรือไทย ซึ่งจะต้องได้รับอนุญาตเช่นนั้นก่อนบรรทุกของลงเรืออื่น หรือเป็นของที่รัฐมนตรีว่าการกระทรวง คมนาคมประกาศยกเว้นให้บรรทุกโดยเรืออื่น

(๓) ในกรณีที่ไม่ปฏิบัติตาม (๑) หรือ (๒) ผู้รับจ้างจะต้องรับผิดชอบตามกฎหมาย ว่าด้วยการส่งเสริมการพาณิชย์

๑๑.๓ ผู้ยื่นข้อเสนอซึ่งจังหวัดได้คัดเลือกแล้ว ไม่ไปทำสัญญา หรือข้อตกลงภายในเวลา ที่ทางราชการกำหนดดังระบุไว้ในข้อ ๗ จังหวัดจะริบหลักประกันการยื่นข้อเสนอ หรือเรียกออกจากผู้ออก หนังสือค้ำประกันการยื่นข้อเสนอทันที และอาจพิจารณาเรียกหรือให้ชดเชยความเสียหายอื่น (ถ้ามี) รวมทั้งจะพิจารณา ให้เป็นผู้ทำงานตามระเบียบกระทรวงการคลังว่าด้วยการจัดซื้อจัดจ้างและการบริหารพัสดุภาครัฐ

๑๑.๔ จังหวัดสงวนสิทธิ์ที่จะแก้ไขเพิ่มเติมเงื่อนไข หรือข้อกำหนดในแบบสัญญาให้เป็นไปตาม ความเห็นของสำนักงานอัยการสูงสุด (ถ้ามี)

๑๑.๕ ในกรณีทีเอกสารแนบท้ายเอกสารประกวดราคาอิเล็กทรอนิกส์นี้ มีความขัดหรือแย้งกัน ผู้ยื่นข้อเสนอจะต้องปฏิบัติตามคำวินิจฉัยของจังหวัด คำวินิจฉัยดังกล่าวให้ถือเป็นที่สุด และผู้ยื่นข้อเสนอไม่มีสิทธิเรียกร้องค่าใช้จ่ายใดๆ เพิ่มเติม

๑๑.๖ จังหวัด อาจประกาศยกเลิกการจัดจ้างในกรณีต่อไปนี้ได้ โดยที่ผู้ยื่นข้อเสนอจะเรียกร้องค่าเสียหายใดๆ จากจังหวัดไม่ได้

(๑) ไม่ได้รับการจัดสรรเงินที่จะใช้ในการจัดจ้างหรือได้รับจัดสรรแต่ไม่เพียงพอที่จะทำการจัดจ้างครั้งนี้ต่อไป

(๒) มีการกระทำที่เข้าลักษณะผู้ยื่นข้อเสนอที่ชนะการจัดจ้างหรือที่ได้รับการคัดเลือกมีผลประโยชน์ร่วมกัน หรือมีส่วนได้เสียกับผู้ยื่นข้อเสนอรายอื่น หรือขัดขวางการแข่งขันอย่างเป็นธรรม หรือสมยอมกันกับผู้ยื่นข้อเสนอรายอื่น หรือเจ้าหน้าที่ในการเสนอราคา หรือสื่อว่ากระทำการทุจริตอื่นใดในการเสนอราคา

(๓) การทำการจัดจ้างครั้งนี้ต่อไปอาจก่อให้เกิดความเสียหายแก่จังหวัด หรือกระทบต่อประโยชน์สาธารณะ

(๔) กรณีอื่นในทำนองเดียวกับ (๑) (๒) หรือ (๓) ตามที่กำหนดในกฎกระทรวง ซึ่งออกตามความในกฎหมายว่าด้วยการจัดซื้อจัดจ้างและการบริหารพัสดุภาครัฐ

#### ๑๒. การปฏิบัติตามกฎหมายและระเบียบ

ในระหว่างระยะเวลาการจ้าง ผู้ยื่นข้อเสนอที่ได้รับการคัดเลือกให้เป็นผู้รับจ้างต้องปฏิบัติตามหลักเกณฑ์ที่กฎหมายและระเบียบได้กำหนดไว้โดยเคร่งครัด

#### ๑๓. การประเมินผลการปฏิบัติงานของผู้ประกอบการ

จังหวัด สามารถนำผลการปฏิบัติงานแล้วเสร็จตามสัญญาของผู้ยื่นข้อเสนอที่ได้รับการคัดเลือกให้เป็นผู้รับจ้างเพื่อนำมาประเมินผลการปฏิบัติงานของผู้ประกอบการ

ทั้งนี้ หากผู้ยื่นข้อเสนอที่ได้รับการคัดเลือกไม่ผ่านเกณฑ์ที่กำหนดจะถูกระงับการยื่นข้อเสนอหรือทำสัญญากับจังหวัด ไว้ชั่วคราว



ตารางแสดงวงเงินงบประมาณที่ได้รับจัดสรรและรายละเอียดค่าใช้จ่าย  
การจัดซื้อจัดจ้างที่มีช่างมาก่อน

๑. ชื่อโครงการ จ้างเหมาบริการติดตั้งระบบเครือข่ายคอมพิวเตอร์ไร้สายเพื่อใช้ในโครงการพัฒนาระบบสารสนเทศบริการและเครือข่ายคอมพิวเตอร์ไร้สายงานบริการด้านหน้า
๒. หน่วยงานเจ้าของโครงการ โรงพยาบาลเจ้าพระยามรราช สุพรรณบุรี
๓. วงเงินงบประมาณที่ได้รับจัดสรร ๖,๐๐๐,๐๐๐ บาท (หกล้านบาทถ้วน)
๔. วันที่กำหนดราคากลาง (ราคาอ้างอิง) ณ วันที่ ๕ กรกฎาคม ๒๕๖๕  
เป็นเงิน ๖,๐๐๐,๐๐๐ บาท (หกล้านบาทถ้วน)
๕. แหล่งที่มาของราคากลาง (ราคาอ้างอิง)  
ราคากลางได้มาจากการสืบราคาจากท้องตลาด จำนวน ๓ ราย
  - ๕.๑ บริษัท ควิกเซอร์ฟ โพรไวเดอร์ จำกัด
  - ๕.๒ บริษัท ฟาด้าเทค จำกัด
  - ๕.๓ บริษัท ทรีโอ แอคเซส จำกัด
๖. รายชื่อเจ้าหน้าที่ผู้กำหนดราคากลาง (ราคาอ้างอิง)

๖.๑ นายณรงค์	วงศ์กันหา	นักวิชาการคอมพิวเตอร์ปฏิบัติการ	ประธานกรรมการ
๖.๒ นางสาวปณิดา	ดีอินทร์	นักวิชาการคอมพิวเตอร์ปฏิบัติการ	กรรมการ
๖.๓ นายฉัตรชัย	คำแป้น	นักวิชาการคอมพิวเตอร์ปฏิบัติการ	กรรมการ

# โรงพยาบาลเจ้าพระยามรราช

## คุณลักษณะเฉพาะและรายละเอียด

### การจ้างเหมาบริการติดตั้งระบบเครือข่ายคอมพิวเตอร์ไร้สาย

#### โปรแกรมควบคุมอุปกรณ์กระจายสัญญาณไร้สาย (Wireless Controller)

- ๑) Software สามารถลงบน Hypervisor Support : VMware ๖.๕, Hyper-V ได้เป็นอย่างน้อย หรือดีกว่า
- ๒) Software สามารถบริหารจัดการ Access point โดยเสนอ License เพื่อควบคุม Access point ตามจำนวนอุปกรณ์ที่เสนอในโครงการ และสามารถรองรับการขยายได้ด้วยการเพิ่ม License ได้ สูงสุดไม่น้อยกว่า ๖,๐๐๐ Access
- ๓) อุปกรณ์ที่เสนอสามารถบริหารจัดการอุปกรณ์ Switch ได้ไม่น้อยกว่า ๑๙ อุปกรณ์ หรือ เสนอ อุปกรณ์/ซอฟต์แวร์ เพิ่มเติม เพื่อให้สามารถบริหารจัดการ Switch ได้
- ๔) สามารถรองรับการทำ Redundancy แบบ Cluster N+๑ โดยทำงานแบบ Active/Active ได้
- ๕) สามารถรองรับการเชื่อมต่ออุปกรณ์ (Concurrent Devices) ได้ไม่น้อยกว่า ๔๐,๐๐๐ per Controller หรือดีกว่า
- ๖) สามารถรองรับการกำหนด WLANs หรือ SSID หรือ BSSIDs ได้ อย่างน้อย ๒,๐๐๐ Profile
- ๗) สามารถรองรับการทำ Band Load Balancing ได้
- ๘) สามารถรองรับการทำ Client Load Balancing ได้
- ๙) สามารถรองรับการทำ WPA, WPA๒-AES, ๘๐๒.๑๑i, ๘๐๒.๑x/EAP, PSK, WEP, WPA๓ ได้เป็น อย่างน้อย
- ๑๐) สามารถรองรับการใช้งานแบบ Captive Portal ได้
- ๑๑) สามารถรองรับการทำ User Database ผ่าน RADIUS, LDAP, Active Directory ได้
- ๑๒) สามารถรองรับการทำ Guest Access
- ๑๓) สามารถกำหนด WLAN Prioritization ได้
- ๑๔) สามารถทำ Client Isolation
- ๑๕) สามารถรองรับการใช้งาน Hotspot ๒.๐, WISPr, และ Passpoint ได้
- ๑๖) สามารถรองรับการตรวจจับ Rogue AP ได้ (WIDS)
- ๑๗) สามารถรองรับการทำ Spectrum Analysis ได้
- ๑๘) สามารถรองรับ Visual Connection Diagnostic สำหรับ Wireless Client ได้
- ๑๙) สามารถบริหารจัดการและกำหนดการทำงานของอุปกรณ์ด้วยวิธี CLI และ Web-UI
- ๒๐) สามารถรองรับ SNMP v๒ หรือ v๒c และ v๓ ได้

(ลงชื่อ) .....

(นายณรงค์ วงศ์กัณหา)

(ลงชื่อ) .....

(นางสาวปณิตา ต๊ะอินทร์)

(ลงชื่อ) .....

(นายฉัตรชัย คำแป้น)

## อุปกรณ์กระจายสัญญาณไร้สาย (Access Point)

- ๑) เป็นอุปกรณ์ Access Point ที่สามารถรองรับมาตรฐาน IEEE 802.11a/b/g/n/ac/ax เป็นอย่างน้อย
- ๒) รองรับการใช้งานแบบ Dual Band ทั้ง 2.4GHz และ 5GHz ได้พร้อมกัน
- ๓) สามารถรองรับ MIMO ได้อย่างน้อย 4x4 MIMO
- ๔) สามารถรองรับ SU/MU MIMO ได้อย่างน้อย 4 streams (5GHz) และ 2 streams (2.4GHz)
- ๕) สามารถรองรับ MIMO ได้อย่างน้อย 4x4 MIMO
- ๖) สามารถรองรับ SU/MU MIMO ได้อย่างน้อย 4 streams (5GHz) และ 2 streams (2.4GHz) - รองรับการดำเนินงานในรูปแบบ SSID หรือ BSSID ได้ ๓๑ SSID หรือดีกว่า
- ๗) มี Port 2.5 Gbps Ethernet และ 1 Gbps Ethernet เป็นอย่างน้อย
- ๘) สามารถรองรับ Peak TX Power (Per Chain) ไม่น้อยกว่า ๒๘ dBm (5GHz) และ ๒๖ dBm (2.4GHz)
- ๙) สามารถรองรับความปลอดภัยแบบ WPA-PSK, WPA-TKIP, WPA2 AES, WPA3, 802.1x และ 802.11i
- ๑๐) สามารถรองรับ Wireless client ได้ ๕๑๒ client ต่อ AP หรือดีกว่า
- ๑๑) สามารถรองรับการใช้งาน Wireless Mesh ได้
- ๑๒) สามารถรองรับการใช้งาน Application recognition and control ได้
- ๑๓) สามารถรองรับการใช้งาน Dynamic PSK ได้
- ๑๔) มีไฟแสดงสถานะการทำงานประกอบไปด้วย Power, การติดต่อกับ Controller และ RF เป็นอย่างน้อย
- ๑๕) รองรับการใช้งาน Power over Ethernet (PoE) ตามมาตรฐาน IEEE 802.3af/802.3at PoE+
- ๑๖) รองรับการกำหนดค่าอุปกรณ์ เป็น Web Based Management แบบ Https และ CLI แบบ SSH
- ๑๗) สามารถรองรับการทำงานที่อุณหภูมิ ๐°C ถึง ๔๐°C หรือ ดีกว่า
- ๑๘) ได้ผ่านการรับรอง Wi-Fi Alliance Wi-Fi CERTIFIED ๖ เป็นอย่างน้อย
- ๑๙) ได้รับความปลอดภัยตามมาตรฐาน WEEE/RoHS, UL-๒๐๔๓ (Plenum Rated), EN๕๐๑๒๑ และ IEC๖๑๓๗๓ เป็นอย่างน้อย

(ลงชื่อ) .....

(นายณรงค์ วงศ์กันหา)

(ลงชื่อ) .....

(นางสาวปณิตา ต๊ะอินทร์)

(ลงชื่อ) .....

(นายฉัตรชัย คำแป้น)

## อุปกรณ์กระจายสัญญาณแบบ PoE (PoE L2 Switch)

- ๑) มี Switching capacity ขนาดไม่น้อยกว่า ๑๓๒ Gbps เมื่อทำงานในระบบ Full duplex
- ๒) มีประสิทธิภาพในการส่งผ่านข้อมูล Forwarding Throughput ไม่น้อยกว่า ๙๘ Mpps
- ๓) รองรับได้ถึง ๑๖,๓๐๐ MAC Address หรือ ดีกว่า
- ๔) มีพอร์ต Ethernet ชนิด ๑๐/๑๐๐/๑๐๐๐ Base-T จำนวนไม่น้อยกว่า ๒๔ พอร์ต และ ต้องสนับสนุน Jumbo Frame หรือ MTU (๙,๒๑๖ Bytes) หรือดีกว่า
- ๕) มีพอร์ต Ethernet รองรับการใช้งาน แบบ POE/POE+ ได้ทุกพอร์ต
- ๖) มี Flash memory ขนาดไม่น้อยกว่า ๒ GB และ DRAM ขนาดไม่น้อยกว่า ๑ GB มี Packet Buffer Size ไม่น้อยกว่า ๒ MB
- ๗) มีพอร์ตรองรับใช้งานแบบ Uplinks แบบ SFP/SFP+ จำนวนไม่น้อยกว่า ๔ พอร์ต และมี ๒ Port ๑๐/๑๐๐/๑๐๐๐ Mbps uplink แบบ RJ-๔๕ และสามารถรองรับการทำ stacking ด้วยพอร์ต ๑๐ Gbps ได้ในอนาคตโดยไม่ต้องเปลี่ยนอุปกรณ์
- ๘) สนับสนุนการทำ VLAN ตามมาตรฐาน IEEE๘๐๒.๑Q ได้ไม่น้อยกว่า ๔๐๙๕ VLANs
- ๙) สนับสนุนการทำ spanning tree ตามมาตรฐาน IEEE๘๐๒.๑d,IEEE๘๐๒.๑w และ IEEE ๘๐๒.๑s
- ๑๐) สนับสนุนการทำ Port Aggregation ตามมาตรฐาน IEEE๘๐๒.๓ad
- ๑๑) สนับสนุน IGMP Snooping (v๑/v๒/v๓), IGMP Proxy for Static Groups และ IGMP v๒/v๓ Fast Leave ได้เป็นอย่างดี
- ๑๒) สนับสนุนการทำ Mirror โดยสามารถทำ Mirroring Port-based , ACL-based, MAC Filter based และ VLAN-based
- ๑๓) รองรับมาตรฐานความปลอดภัย โดยสามารถทำ MAC Authentication รองรับมาตรฐาน IEEE๘๐๒.๑x และ สามารถทำงานร่วมกับ RADIUS หรือ TACACS/TACACS+ ได้เป็นอย่างดี
- ๑๔) รองรับการทำหนดการป้องกันการส่งผ่านข้อมูลด้วย Access Control List (ACL) ได้ในระดับ Layer ๓ และ Layer ๔ ในอนาคต
- ๑๕) สามารถกำหนดคุณภาพการให้บริการ (Qos) โดยสามารถทำ DiffServ Support , Priority Queue Management using Weighted Round Robin (WRR), Strict Priority (SP)
- ๑๖) สามารถกำหนดคุณภาพการให้บริการ โดยสามารถทำ Rate Limit และ traffic policies ได้
- ๑๗) มีฟังก์ชันที่สามารถป้องกันการโจมตี หรือบุกรุกด้วย Protection against Denial of Service (DoS) attacks,Dynamic ARP Inspection, DHCP Snooping, MAC Port Security และ ND Inspection (Neighbor Discovery) ได้เป็นอย่างดี
- ๑๘) สนับสนุนระบบ Network Management ตามมาตรฐาน CLI, SSHv๒, SNMPv๑/v๒c, SCP (Secure Copy) และ SNMPv๓ ได้เป็นอย่างดี

(ลงชื่อ) .....

(นายณรงค์ วงศ์กันหา)

(ลงชื่อ) .....

(นางสาวปณิตา ติ๋อินทร์)

(ลงชื่อ) .....

(นายฉัตรชัย คำแป้น)

- ๑๙) สามารถทำ static routing และ RIP ได้เป็นอย่างดีน้อย
- ๒๐) รองรับการทำ SDN features ด้วย OpenFlow v๑.๐ และ v๑.๓ , OpenFlow with hybrid port mode และ Operates with an OpenDayLight Controller
- ๒๑) สามารถบริหารจัดการผ่าน USB Console
- ๒๒) อุปกรณ์ต้องสามารถติดตั้งบน Rack ๑๙" ได้
- ๒๓) สามารถทำงานกับระบบไฟฟ้าในประเทศไทยแบบ ๑๐๐ ถึง ๒๔๐ VAC , ๕๐-๖๐ Hz ได้
- ๒๔) ผ่านการรับรองตามมาตรฐานความปลอดภัย FCC, EN, IEC และ UL
- ๒๕) อุปกรณ์ที่เสนอต้องรองรับการบริหารจัดการผ่าน Controller ที่เสนอ หรือ Software ที่ใช้ในการบริหารจัดการได้

### เครื่องสำรองไฟฟ้า ขนาด ๘๐๐ VA

- ๑) มีกำลังไฟฟ้านอกไม่น้อยกว่า ๘๐๐ VA (๔๘๐ Watts)
- ๒) สามารถสำรองไฟฟ้าได้ไม่น้อยกว่า ๑๕ นาที

### ตู้สำหรับจัดเก็บอุปกรณ์ระบบเครือข่าย ขนาด ๙U

- ๑) เป็นตู้ Rack ปิด ขนาด ๑๙ นิ้ว ๑๒U โดยมีความกว้างไม่น้อยกว่า ๖๐ เซนติเมตร ความลึกไม่น้อยกว่า ๘๐ เซนติเมตร
- ๒) ผลิตจากเหล็กแผ่นเคลือบสังกะสีแบบชุบด้วยไฟฟ้า (Electro-galvanized steel sheet)
- ๓) มีช่องเสียบไฟฟ้า จำนวนไม่น้อยกว่า ๔ ช่อง
- ๔) มีพัดลมสำหรับระบายความร้อน ไม่น้อยกว่า ๒ ตัว

(ลงชื่อ) .....

(นายณรงค์ วงศ์กัณหา)

(ลงชื่อ) .....

(นางสาวปณิดา ต๊ะอินทร์)

(ลงชื่อ) .....

(นายฉัตรชัย คำแป้น)



## เงื่อนไขเฉพาะ

1. มีเงื่อนไขการรับประกันเป็นเวลา ๑ ปี ในกรณีที่เกิดปัญหาทางด้าน Hardware โดยเข้ามาทำการแก้ไข / ซ่อมแซม ณ ที่ตั้ง หรือ นอกสถานที่ตั้ง (On-Site Service) ภายในวันทำการถัดไป (Next Business Day Response)
2. มีเงื่อนไขบริการที่ปรึกษาทางเทคนิคหรือแก้ไขปัญหาเบื้องต้นของอุปกรณ์ตลอด ๒๔ ชั่วโมงโดยเจ้าของผลิตภัณฑ์ ตลอดระยะเวลาการรับประกัน ๑ ปี
3. มีระบบ Online Support ที่ให้บริการ Download คู่มือ Driver ผ่านทางระบบ Internet
4. บริษัทผู้เสนอราคาต้องมีหนังสือแต่งตั้งตัวแทนจำหน่ายโดยตรงจากผู้ผลิตหรือสาขาผู้ผลิตในประเทศ และมีหนังสือแต่งตั้งตัวแทนจำหน่าย

ราคากลางรวมเป็นเงินทั้งสิ้น ๖,๐๐๐,๐๐๐ บาท (หกล้านบาทถ้วน)  
กำหนดส่งมอบภายใน ๑๒๐ วัน นับถัดจากวันที่ผู้รับจ้างได้รับสัญญาจ้าง  
รับประกันคุณภาพ ๑ ปี

(ลงชื่อ) 

(นายณรงค์ วงศ์กัณหา)

(ลงชื่อ) 

(นางสาวปณิตา ต๊ะอินทร์)

(ลงชื่อ) 

(นายฉัตรชัย คำแป้น)



# โครงสร้างและการเชื่อมโยงอุปกรณ์คอมพิวเตอร์

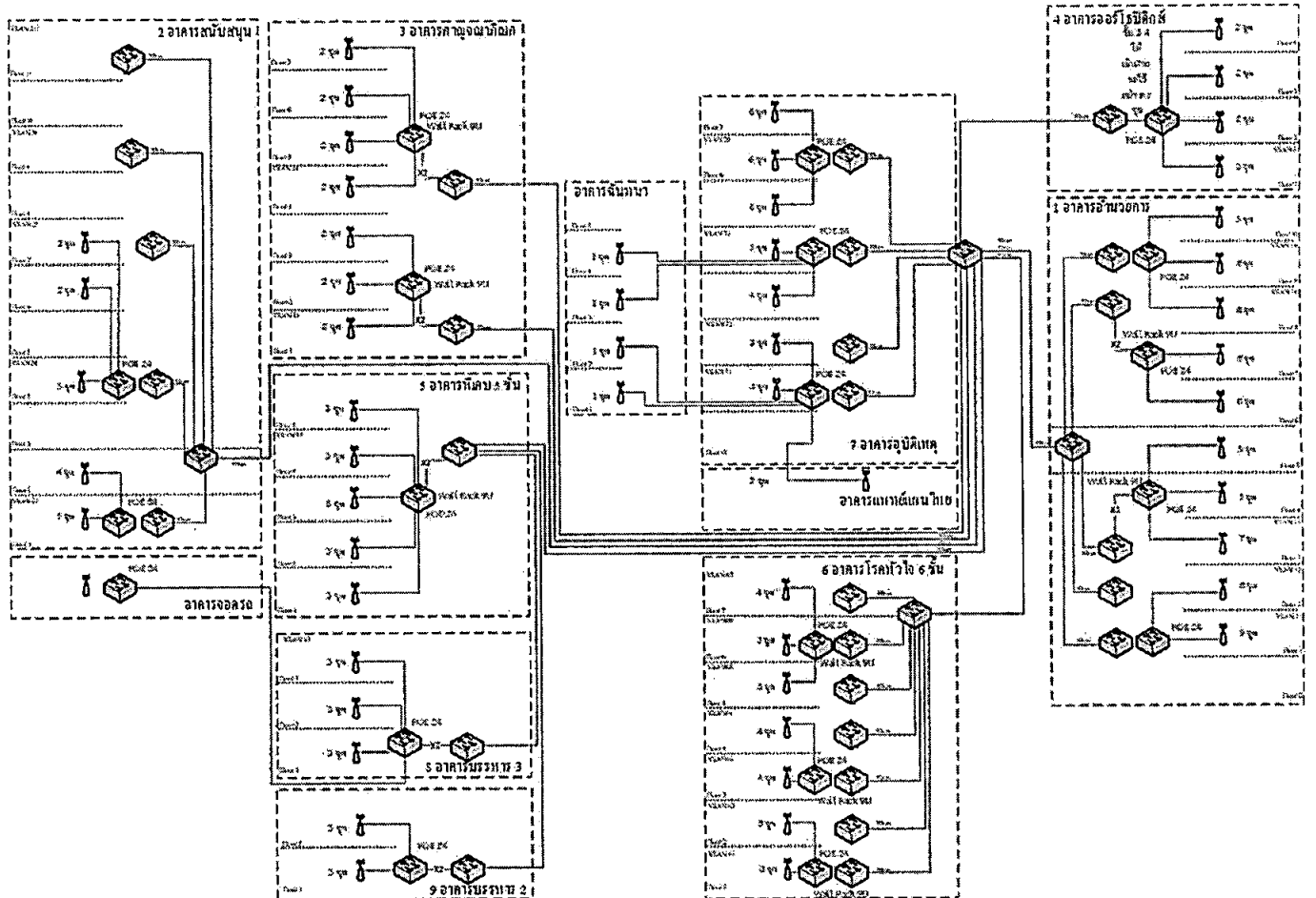

System Network WIFI Chaoprayayommarat Hospital Suphanburi  
 Design By Nareng U-date 2021112

(ลงชื่อ) .....  
 (นายณรงค์ วงศ์กันทา)

(ลงชื่อ) .....  
 (นางสาวปณิศา ทัศอินทร์)

(ลงชื่อ) .....  
 (นายฉัตรชัย คำแป้น)

1. อาคารอำนวยการ

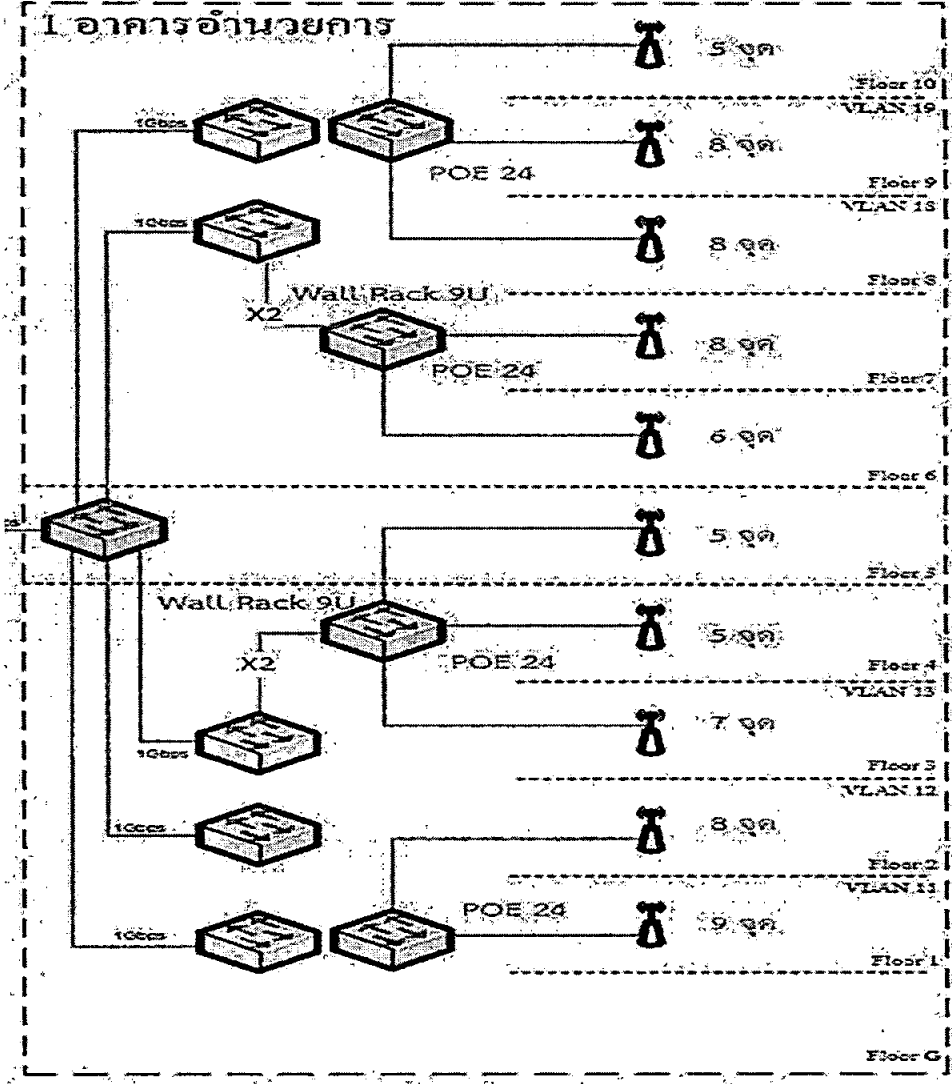

(ลงชื่อ) .....  
 (นายณรงค์ วงศ์กัณหา)

(ลงชื่อ) .....  
 (นางสาวปณิตา ต๊ะอินทร์)

(ลงชื่อ) .....  
 (นายฉัตรชัย คำแป้น)

- |              |              |              |
|--------------|--------------|--------------|
| ① ประตูเหล็ก | ⑪ ประตูเหล็ก | ⑲ ประตูเหล็ก |
| ② ประตูเหล็ก | ⑫ ประตูกระจก | ⑳ ประตู      |
| ③ ประตูเหล็ก | ⑬ ประตูกระจก | ㉑ ประตูกระจก |
| ④ ประตูเหล็ก | ⑭ ประตูกระจก | ㉒ ประตูกระจก |
| ⑤ ประตูเหล็ก | ⑮ ประตูกระจก | ㉓ ประตูกระจก |
| ⑥ ประตูกระจก | ⑯ ประตูกระจก | ㉔ ประตูกระจก |
| ⑦ ประตู      | ⑰ ประตู      | ㉕ ประตูกระจก |
| ⑧ ประตู      | ⑱ ประตู      |              |
| ⑨ ประตูเหล็ก | ⑳ ประตู      |              |
| ⑩ ประตูกระจก | ㉑ ประตูกระจก |              |

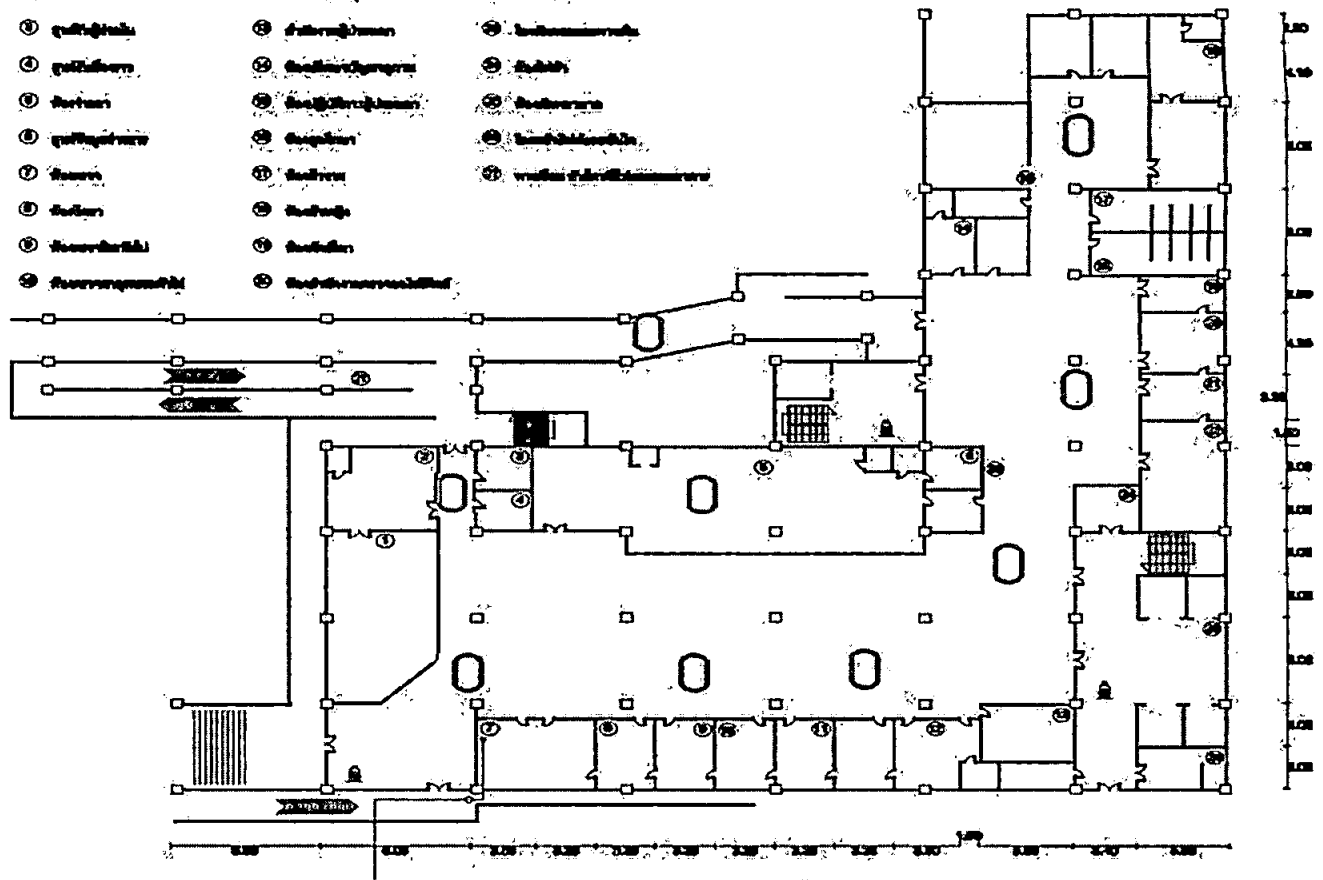

หน้า 1

(ลงชื่อ) .....  
 (นายณรงค์ วงศ์กัณหา)

(ลงชื่อ) .....  
 (นางสาวปณิตา ต๊ะอินทร์)

(ลงชื่อ) .....  
 (นายฉัตรชัย คำแก่น)



- |                  |                  |
|------------------|------------------|
| ① ประตู          | ⑪ ผนังห้องประชุม |
| ② ฝ้าเพดาน       | ⑫ ฝ้าเพดานห้อง   |
| ③ ฝ้าเพดานประชุม | ⑬ ฝ้าเพดาน       |
| ④ ฝ้าเพดาน       | ⑭ ฝ้าเพดาน       |
| ⑤ ผนังห้องประชุม | ⑮ ฝ้าเพดาน       |
| ⑥ ฝ้าเพดาน       | ⑯ ฝ้าเพดาน       |
| ⑦ ฝ้าเพดาน       | ⑰ ฝ้าเพดาน       |
| ⑧ ฝ้า            | ⑱ ฝ้า            |
| ⑨ ฝ้าเพดาน       | ⑲ ฝ้าเพดาน       |
| ⑩ ประตู          | ⑳ ฝ้าเพดาน       |

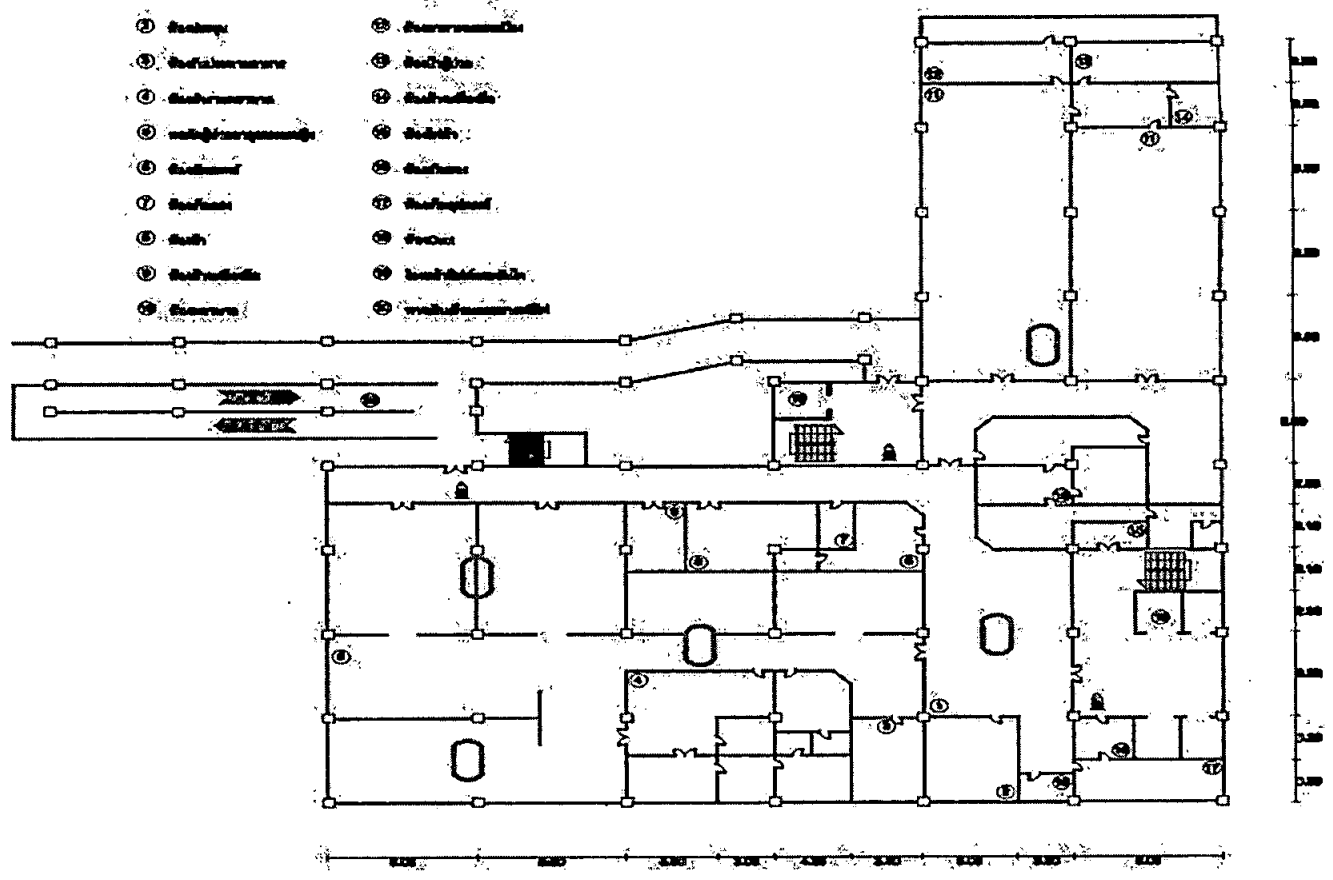

ชั้นที่ 4

- |                  |                  |
|------------------|------------------|
| ① ประตู          | ⑪ ผนังห้องประชุม |
| ② ฝ้าเพดาน       | ⑫ ฝ้าเพดานห้อง   |
| ③ ฝ้าเพดานประชุม | ⑬ ฝ้าเพดาน       |
| ④ ฝ้าเพดาน       | ⑭ ฝ้าเพดาน       |
| ⑤ ผนังห้องประชุม | ⑮ ฝ้าเพดาน       |
| ⑥ ฝ้าเพดาน       | ⑯ ฝ้าเพดาน       |
| ⑦ ฝ้าเพดาน       | ⑰ ฝ้าเพดาน       |
| ⑧ ฝ้า            | ⑱ ฝ้า            |
| ⑨ ฝ้าเพดาน       | ⑲ ฝ้าเพดาน       |
| ⑩ ประตู          | ⑳ ฝ้าเพดาน       |

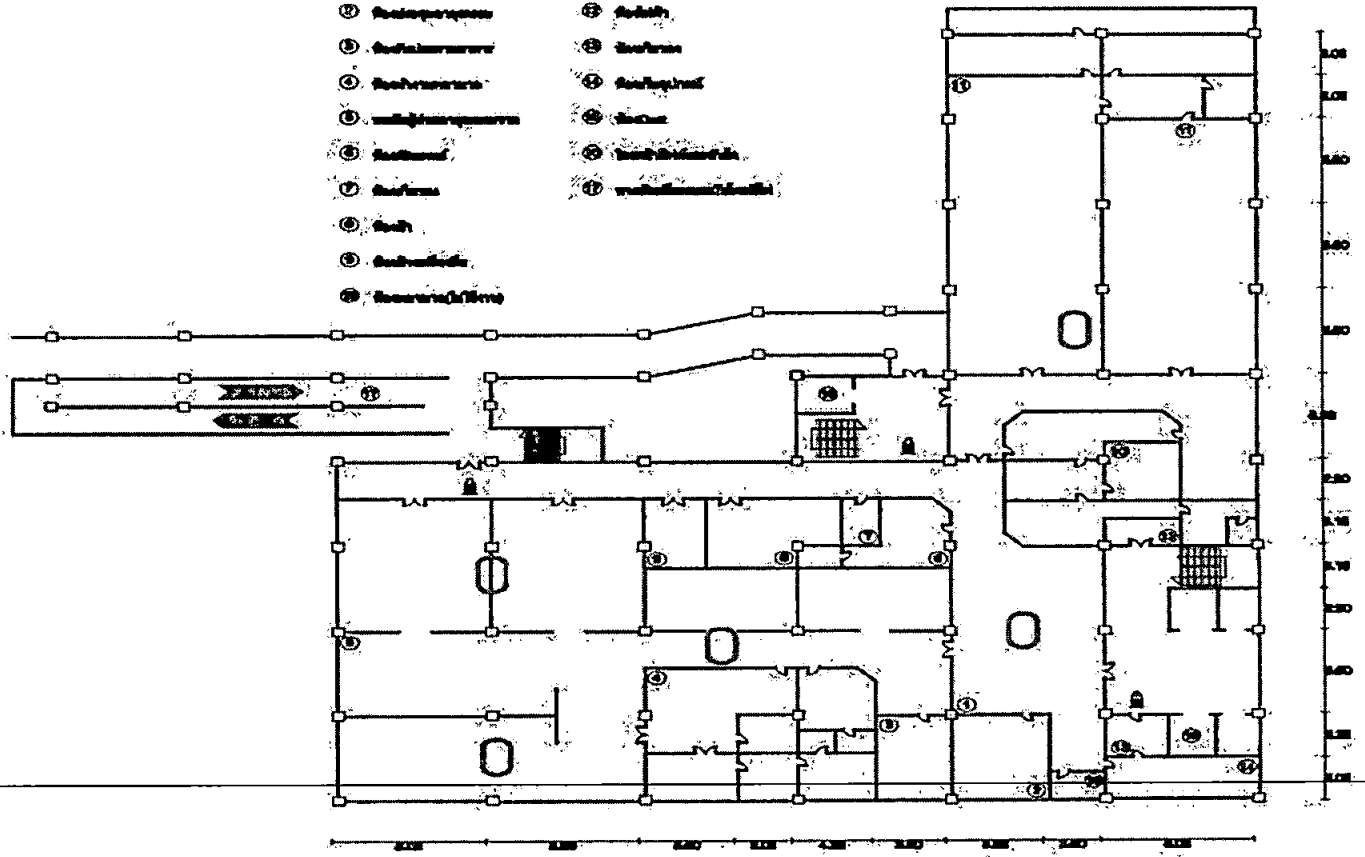

ชั้นที่ 5

(ลงชื่อ) .....  
 (นายณรงค์ วงศ์กัณฑ์)

(ลงชื่อ) .....  
 (นางสาวปณิศา ต๊ะอินทร์)

(ลงชื่อ) .....  
 (นายฉัตรชัย คำแป้น)

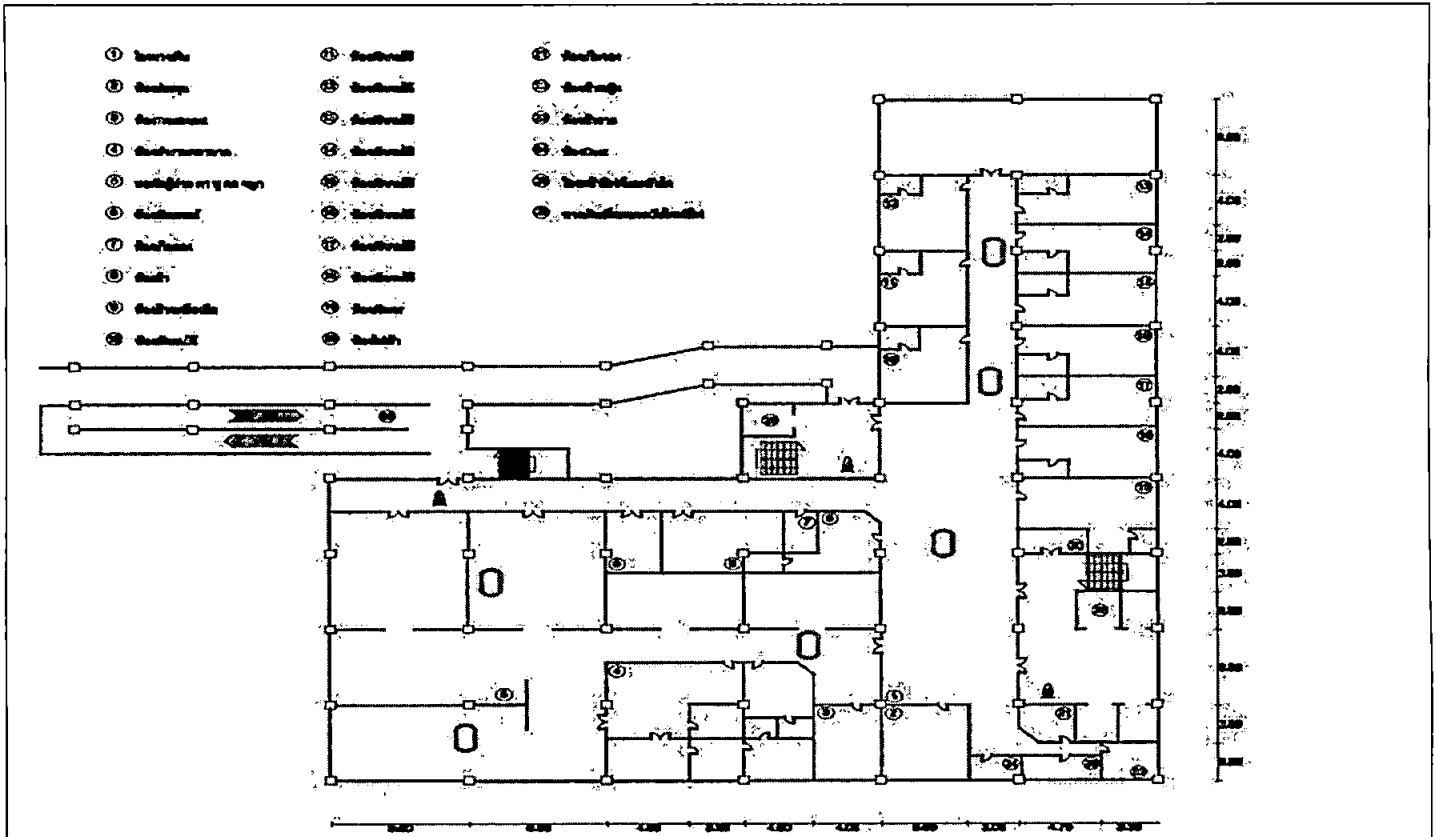

ชั้นที่ 6

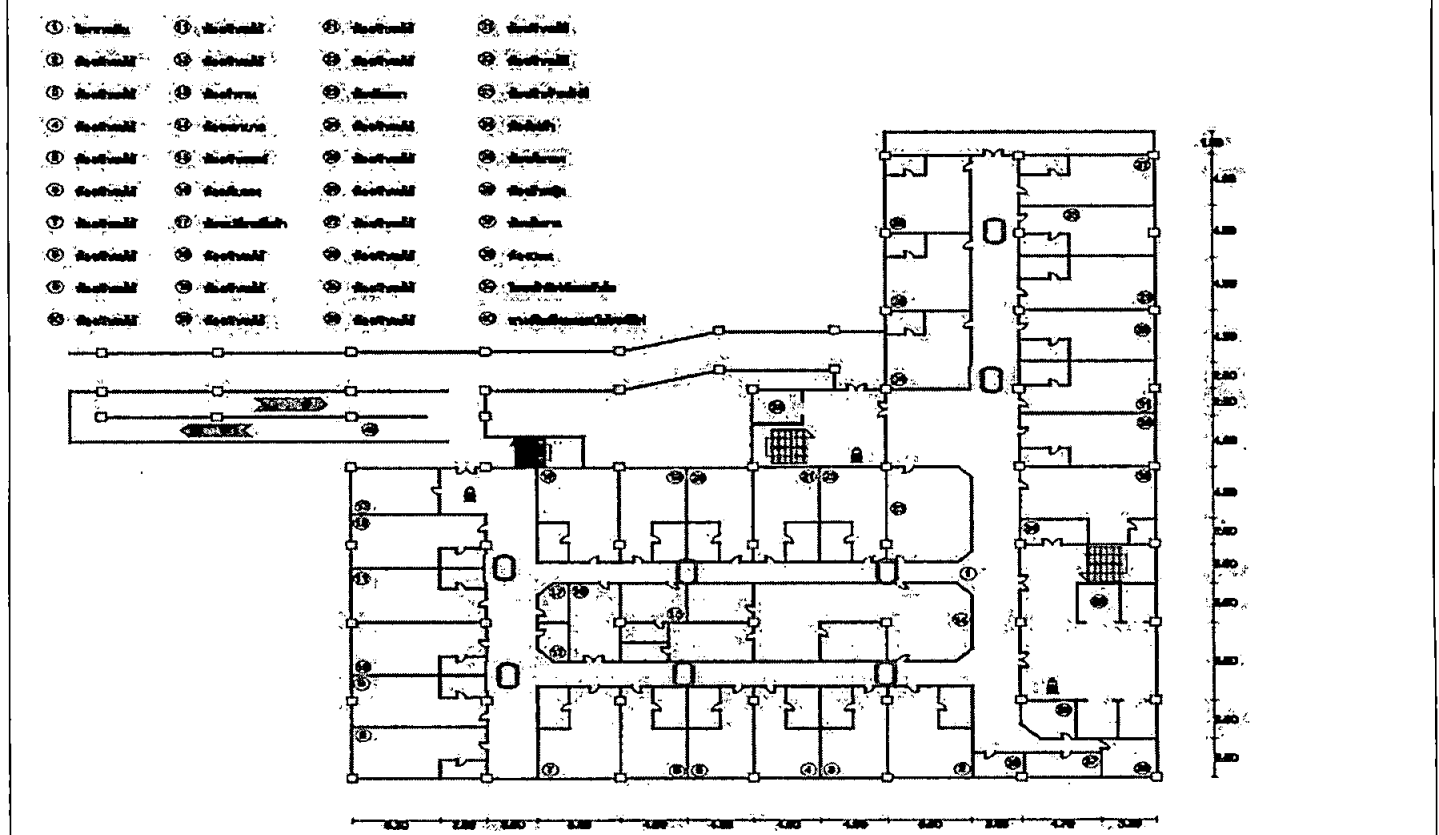

ชั้นที่ 7

(ลงชื่อ) .....  
 (นายณรงค์ วงศ์กันทา)

(ลงชื่อ) .....  
 (นางสาวปณิศา ต๊ะอินทร์)

(ลงชื่อ) .....  
 (นายฉัตรชัย คำแป้น)



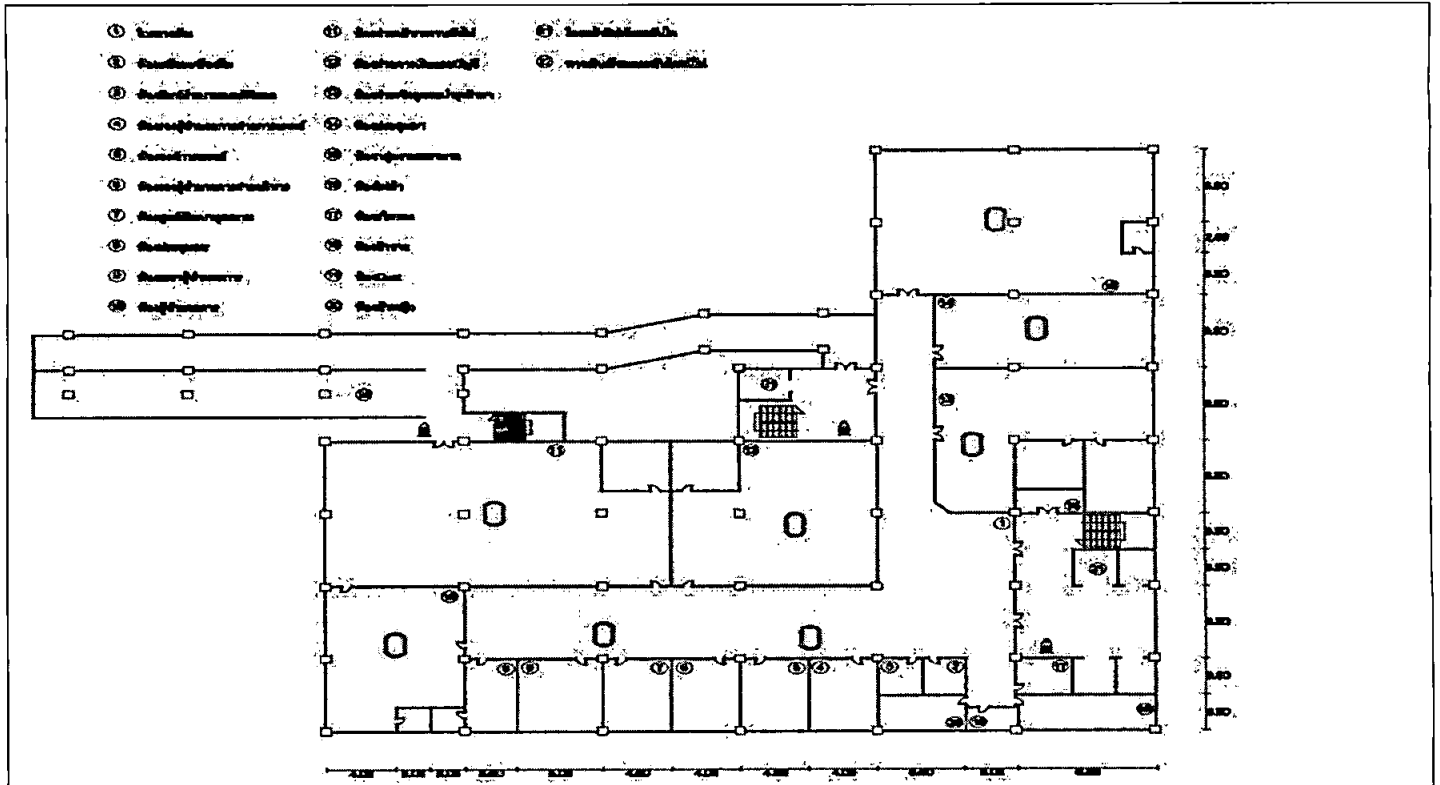

ชั้นที่ 8

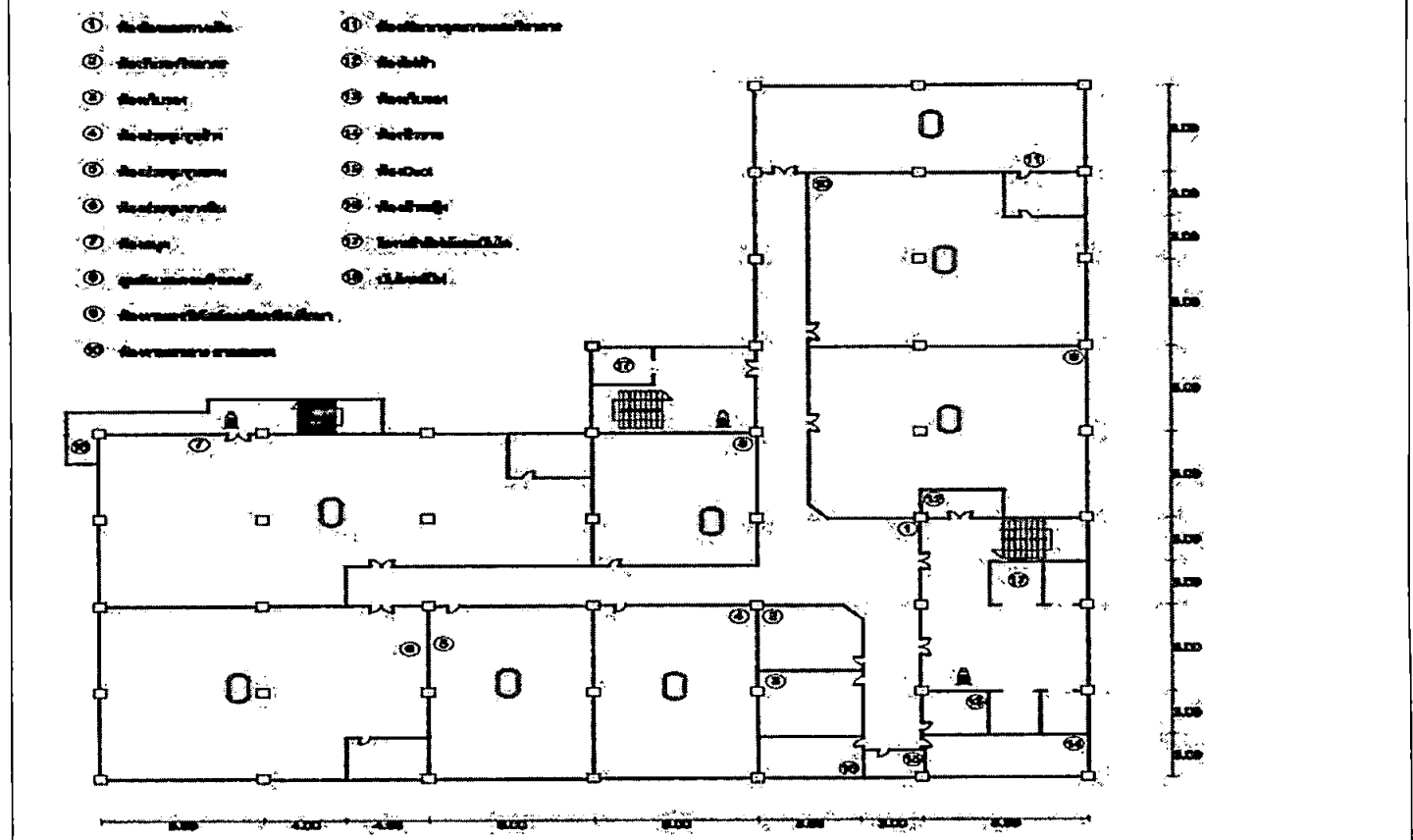

ชั้นที่ 9

(ลงชื่อ) .....  
 (นายณรงค์ วงศ์กัณฑ์)

(ลงชื่อ) .....  
 (นางสาวปณิตา ต๊ะอินทร์)

(ลงชื่อ) .....  
 (นายฉัตรชัย คำแป้น)





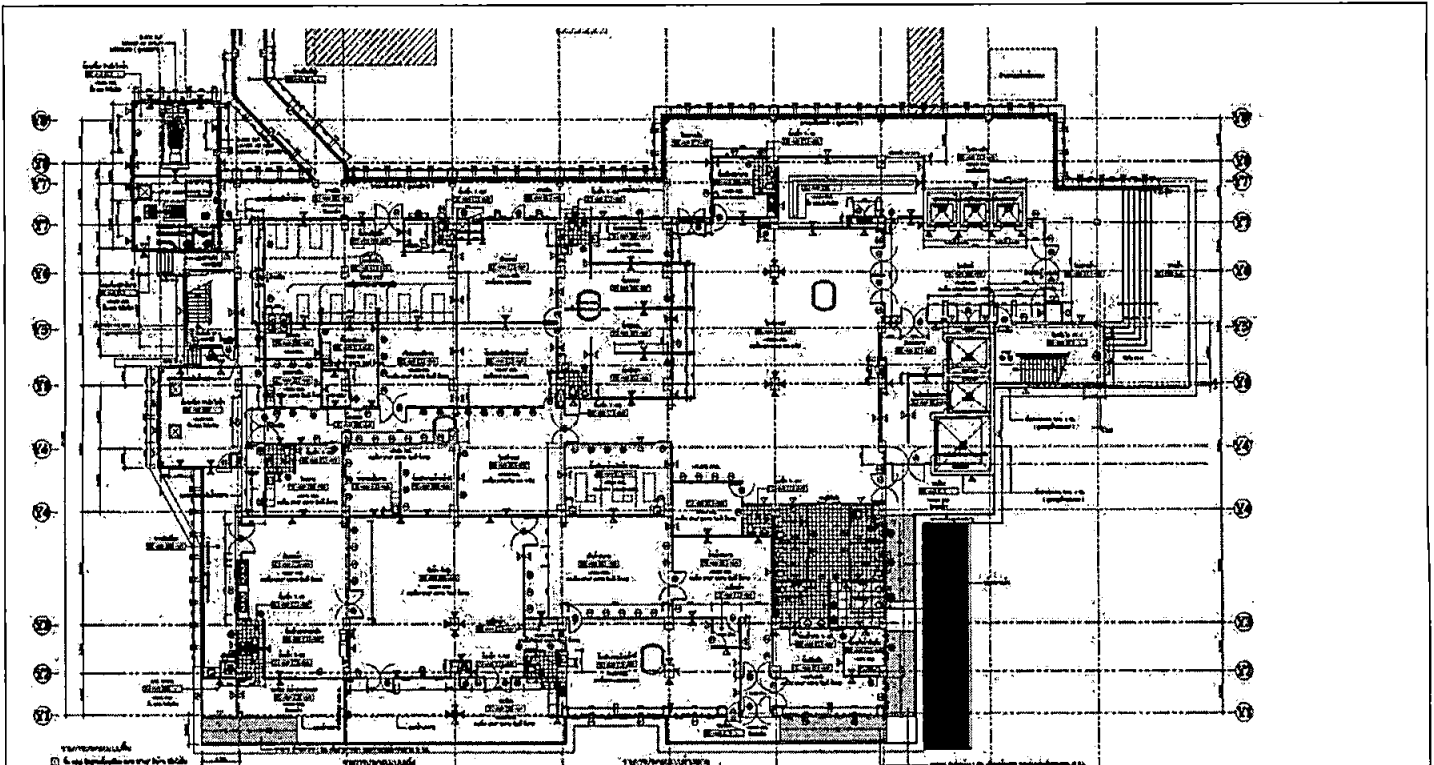

อาคารสนับสนุนบริการ ชั้น 1

- |                                                                                                                                                      |                                                                                                                                                                     |                                                                                                                                                                     |
|------------------------------------------------------------------------------------------------------------------------------------------------------|---------------------------------------------------------------------------------------------------------------------------------------------------------------------|---------------------------------------------------------------------------------------------------------------------------------------------------------------------|
| <ul style="list-style-type: none"> <li>□ ผนังทึบ</li> <li>□ ผนังโปร่งแสง</li> <li>□ ผนังกระจก</li> <li>□ ผนังเหล็ก</li> <li>□ ผนังคอนกรีต</li> </ul> | <ul style="list-style-type: none"> <li>△ ประตูบานเปิด</li> <li>△ ประตูบานเลื่อน</li> <li>△ ประตูบานพับ</li> <li>△ ประตูบานสวิง</li> <li>△ ประตูบานบานพับ</li> </ul> | <ul style="list-style-type: none"> <li>○ ประตูบานเปิด</li> <li>○ ประตูบานเลื่อน</li> <li>○ ประตูบานพับ</li> <li>○ ประตูบานสวิง</li> <li>○ ประตูบานบานพับ</li> </ul> |
|------------------------------------------------------------------------------------------------------------------------------------------------------|---------------------------------------------------------------------------------------------------------------------------------------------------------------------|---------------------------------------------------------------------------------------------------------------------------------------------------------------------|

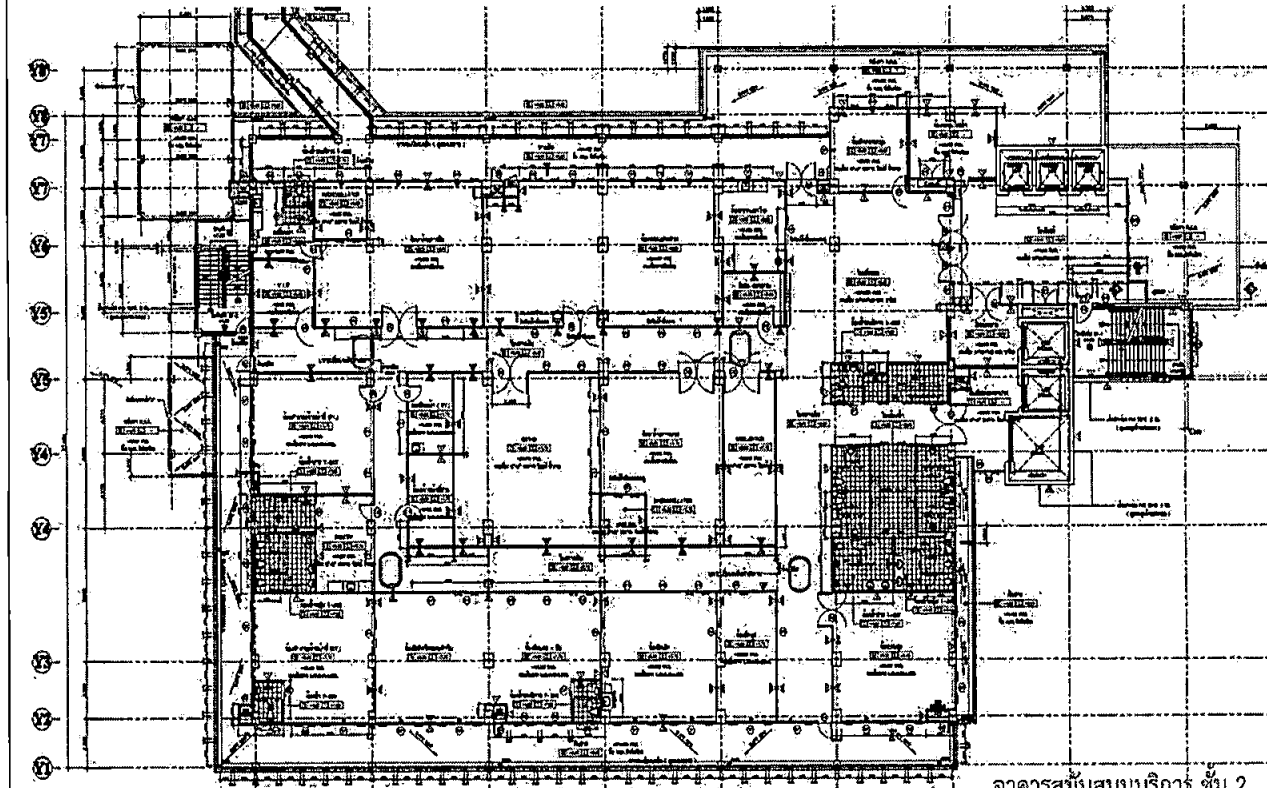

อาคารสนับสนุนบริการ ชั้น 2

(ลงชื่อ) .....  
 (นายณรงค์ วงศ์กัณหา)

(ลงชื่อ) .....  
 (นางสาวปณิตา ทัศอินทร์)

(ลงชื่อ) .....  
 (นายฉัตรชัย คำแป้น)

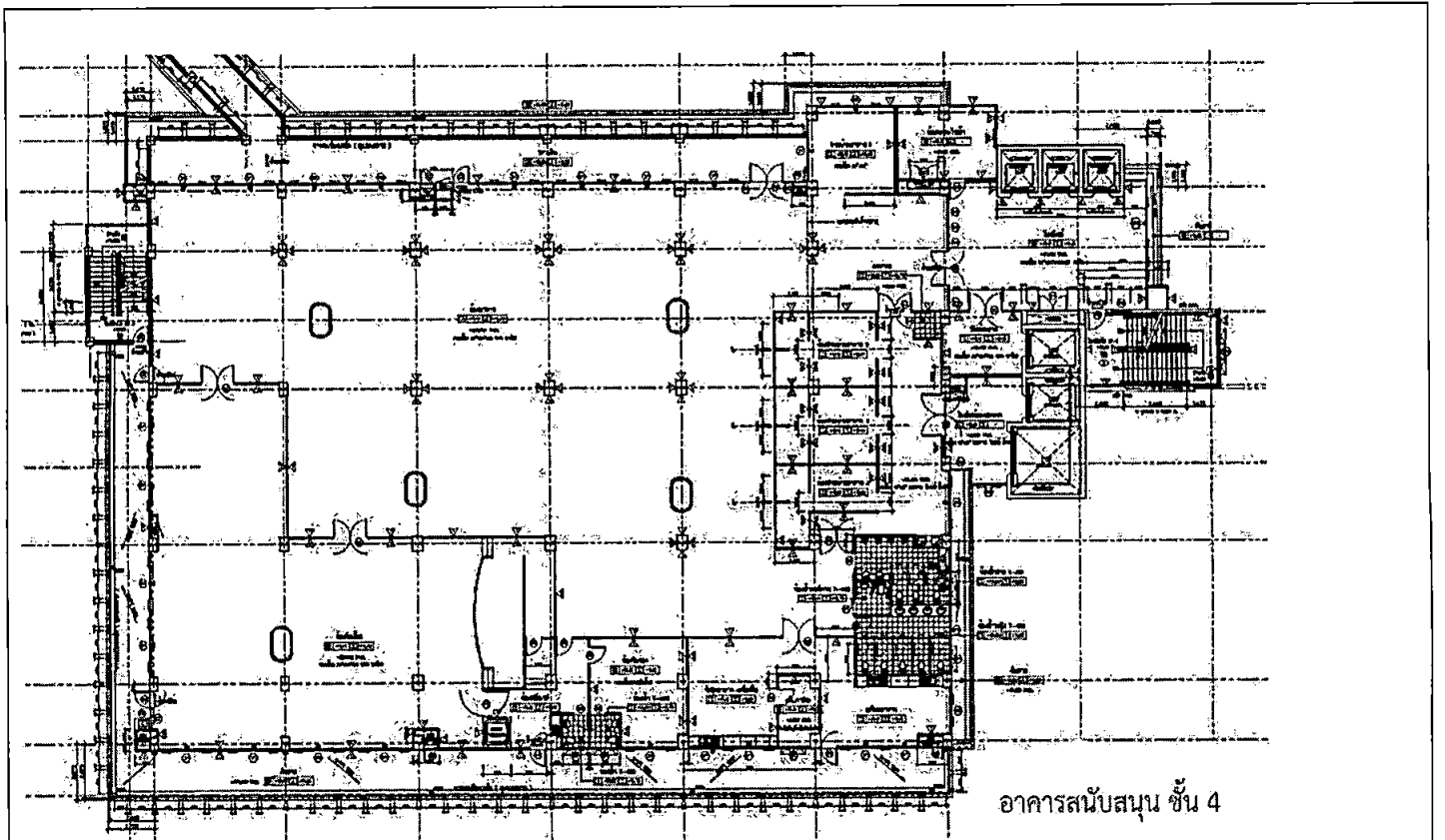

อาคารสนับสนุน ชั้น 4

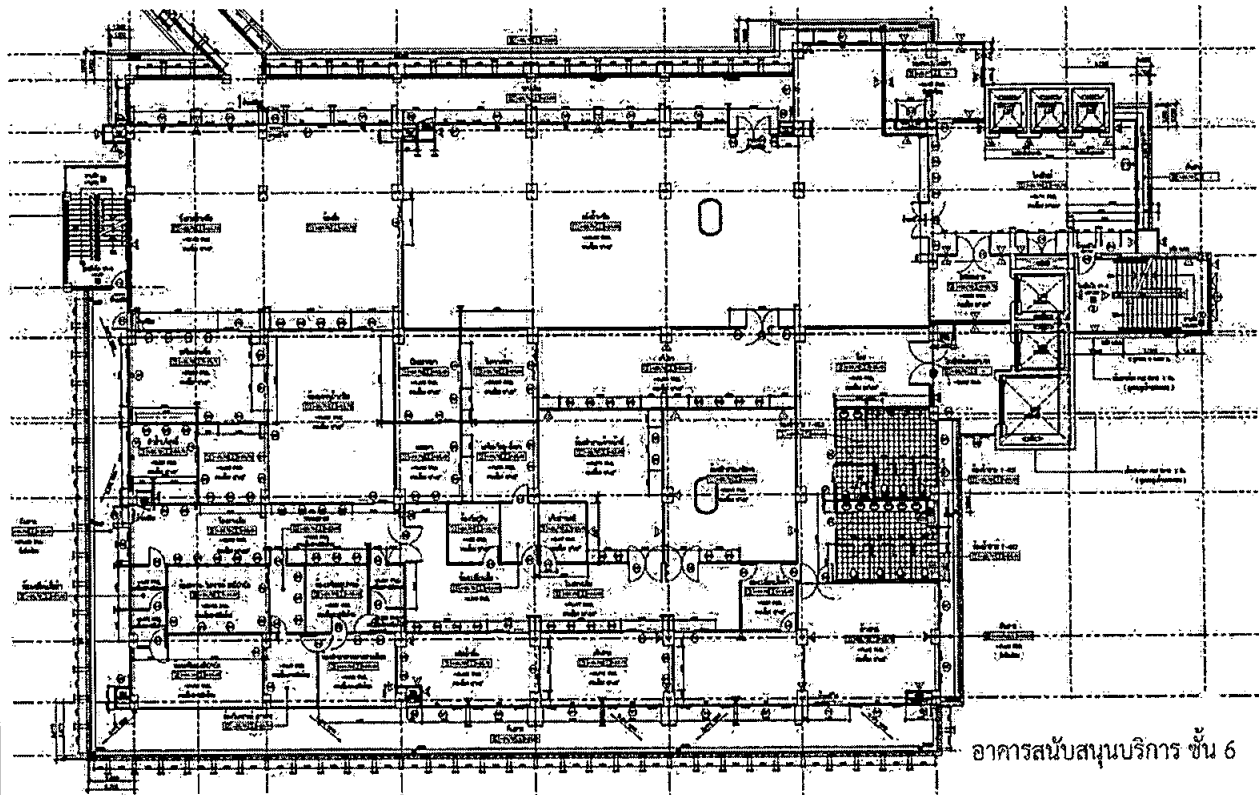

อาคารสนับสนุนบริการ ชั้น 6

(ลงชื่อ) .....  
 (นายณรงค์ วงศ์กัณหา)

(ลงชื่อ) .....  
 (นางสาวปณิตา ต๊ะอินทร์)

(ลงชื่อ) .....  
 (นายฉัตรชัย คำแป้น)

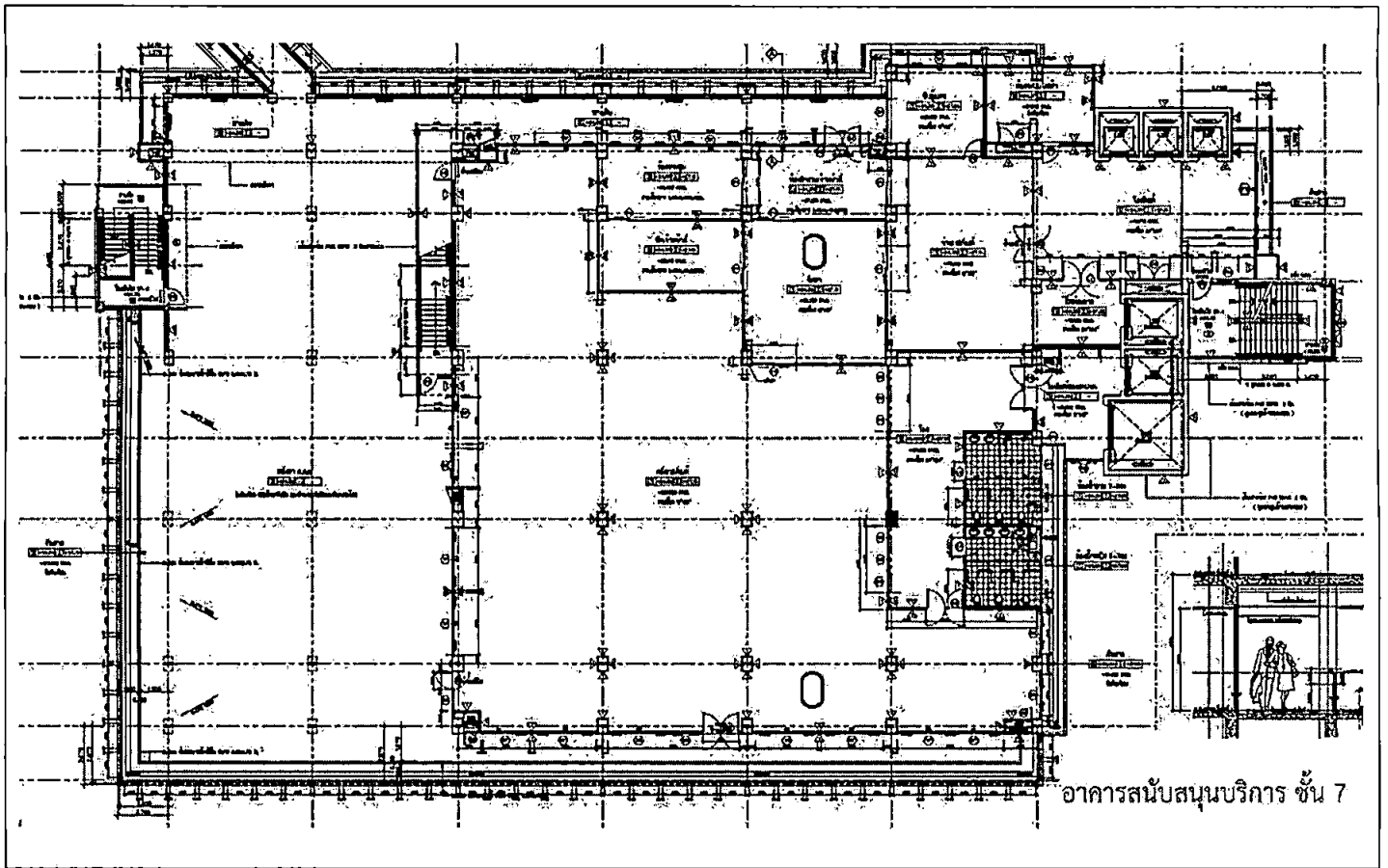

อาคารสนับสนุนบริการ ชั้น 7

(ลงชื่อ) .....  
(นายณรงค์ วงศ์กัณหา)

(ลงชื่อ) .....  
(นางสาวปณิตา ต๊ะอินทร์)

(ลงชื่อ) .....  
(นายฉัตรชัย คำแป้น)

### 3 อาคารเฉลิมพระบารมีกาญจนาภิเษก

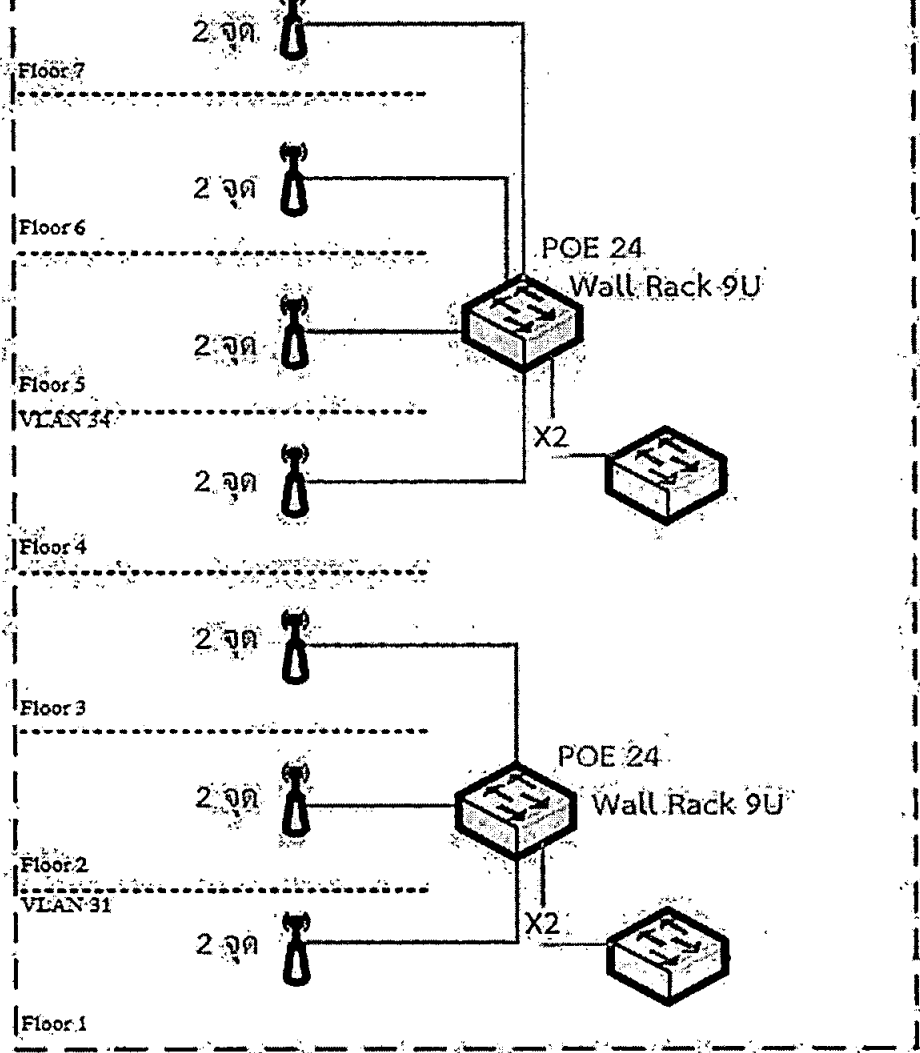

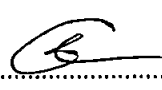
(ลงชื่อ)   
(นายณรงค์ วงศ์กัณฑ์หา)

(ลงชื่อ)   
(นางสาวปณิตา ต๊ะอินทร์)

(ลงชื่อ)   
(นายฉัตรชัย คำแป้น)

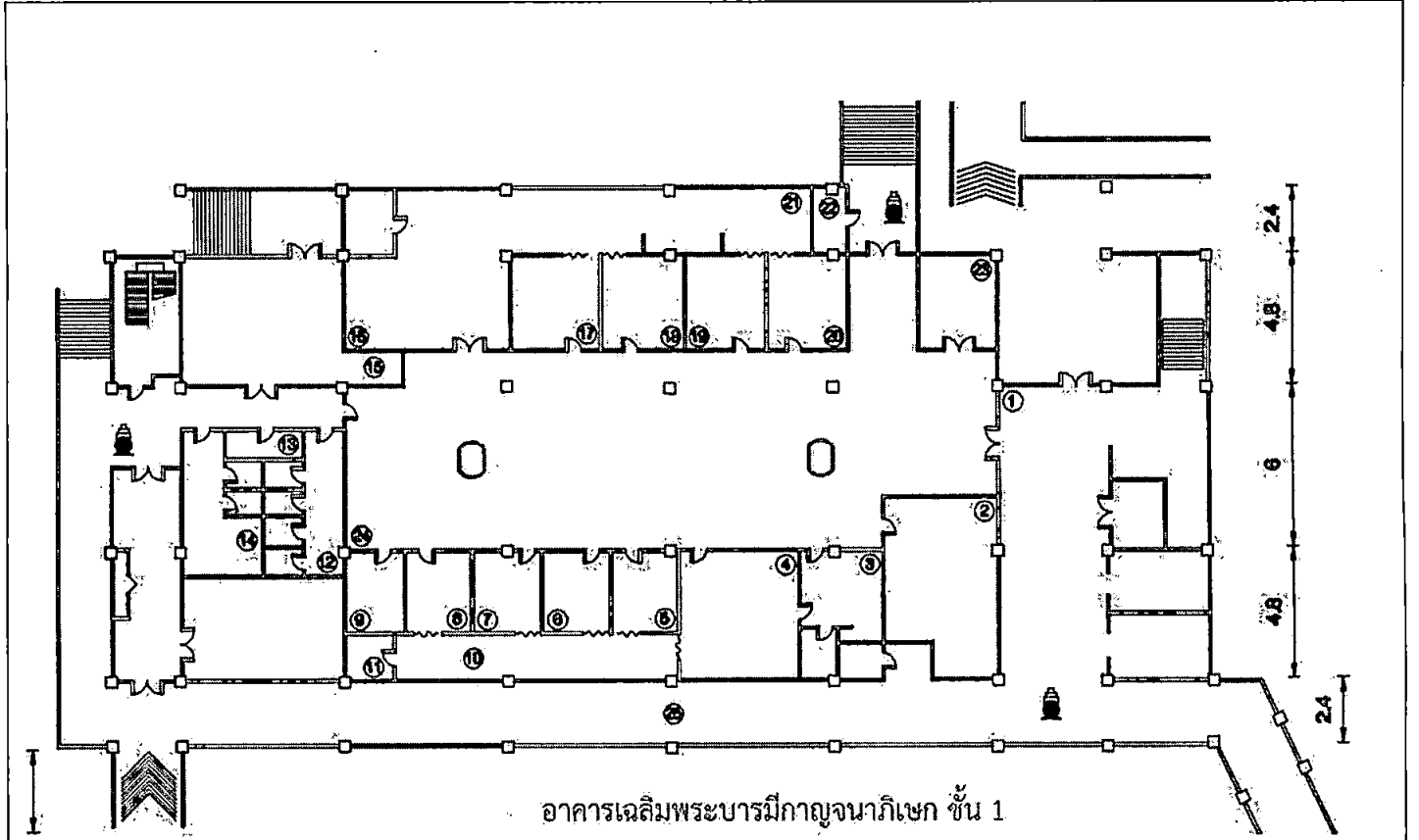

อาคารเฉลิมพระบารมีกาญจนาภิเษก ชั้น 1

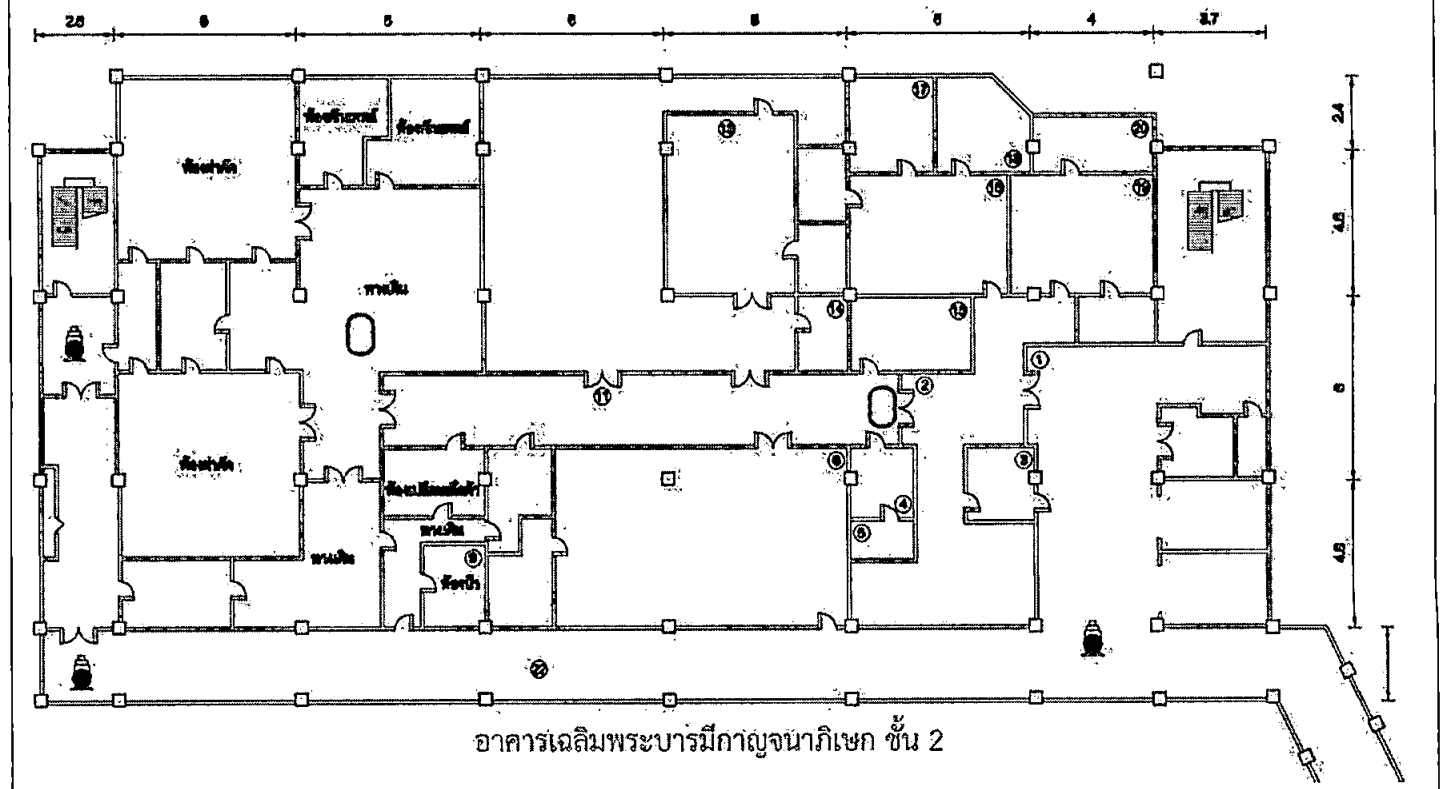

อาคารเฉลิมพระบารมีกาญจนาภิเษก ชั้น 2

(ลงชื่อ) .....  
 (นายณรงค์ วงศ์กันทา)

(ลงชื่อ) .....  
 (นางสาวปณิศา ต๊ะอินทร์)

(ลงชื่อ) .....  
 (นายฉัตรชัย คำแป้น)



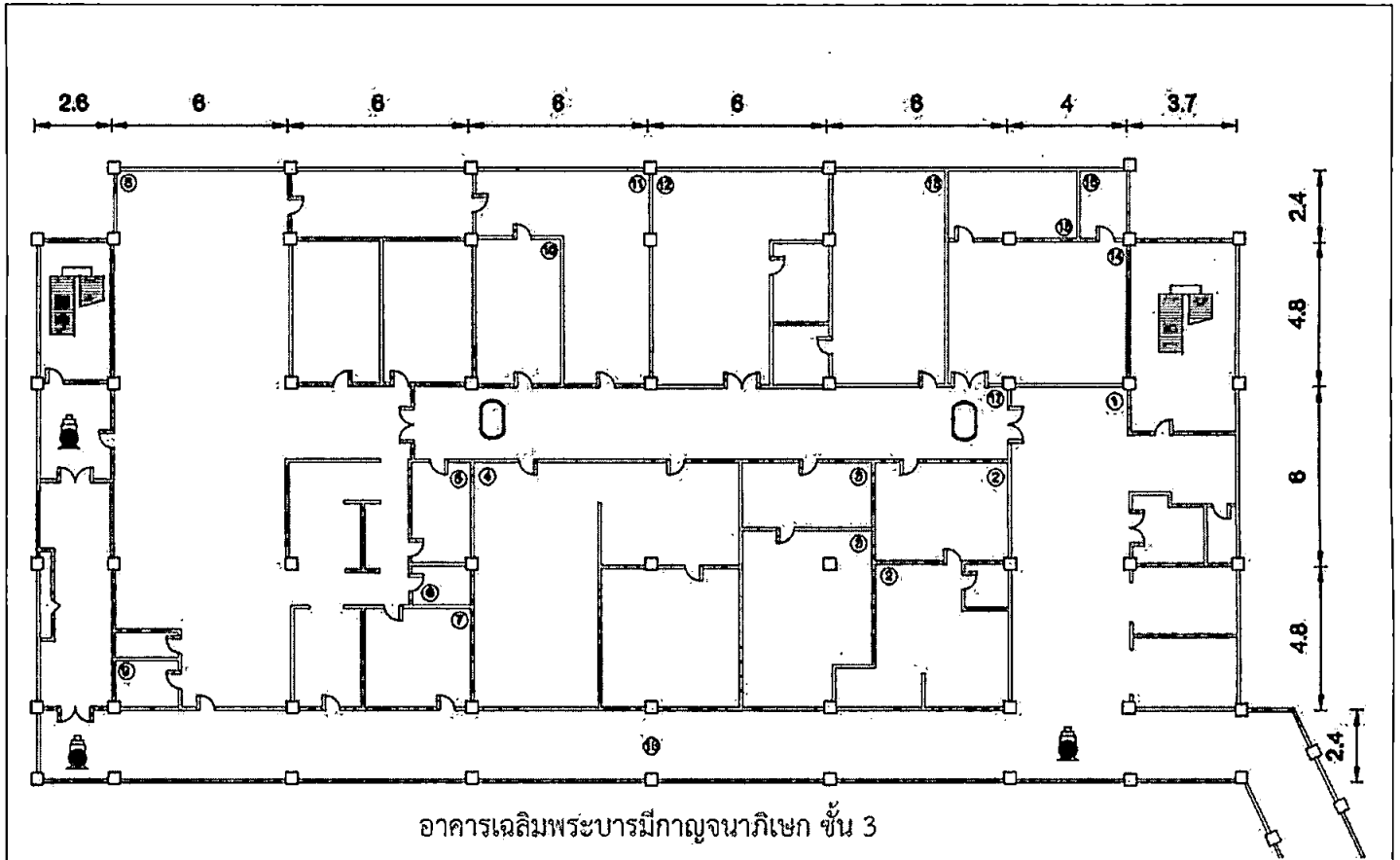

อาคารเฉลิมพระบารมีกาญจนาภิเษก ชั้น 3

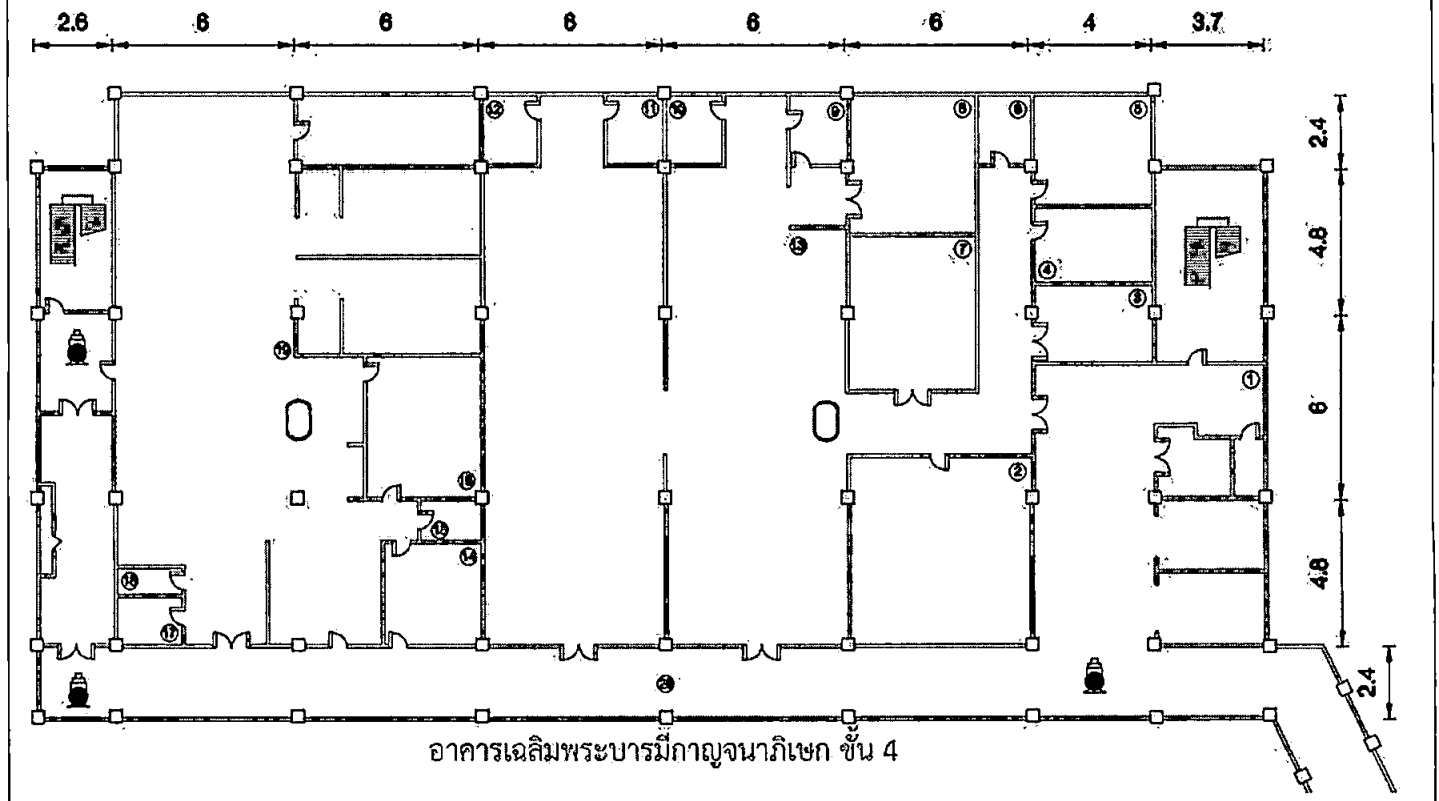

อาคารเฉลิมพระบารมีกาญจนาภิเษก ชั้น 4

(ลงชื่อ) .....  
 (นายณรงค์ วงศ์กัณหา)

(ลงชื่อ) .....  
 (นางสาวปณิศา ต๊ะอินทร์)

(ลงชื่อ) .....  
 (นายฉัตรชัย คำแป้น)

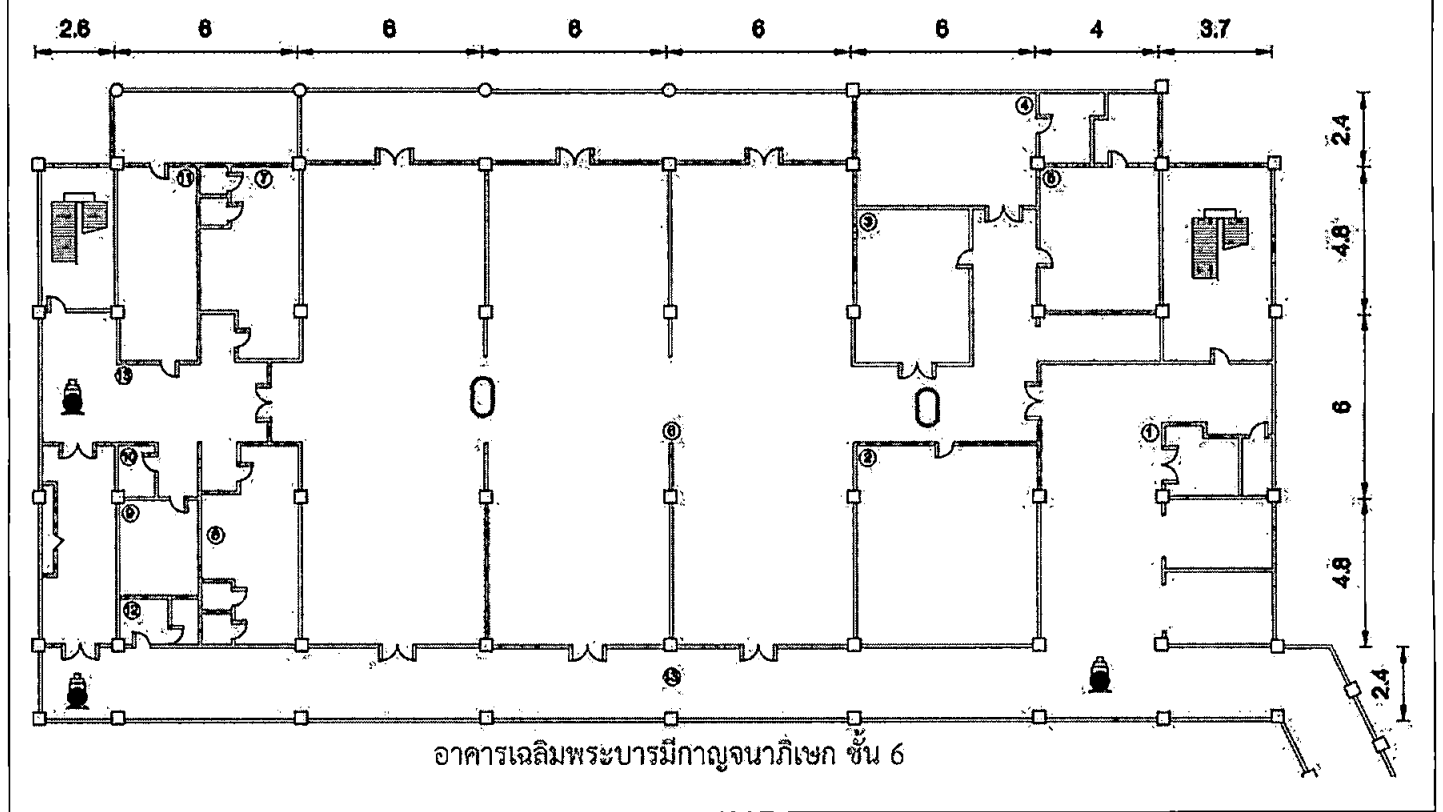
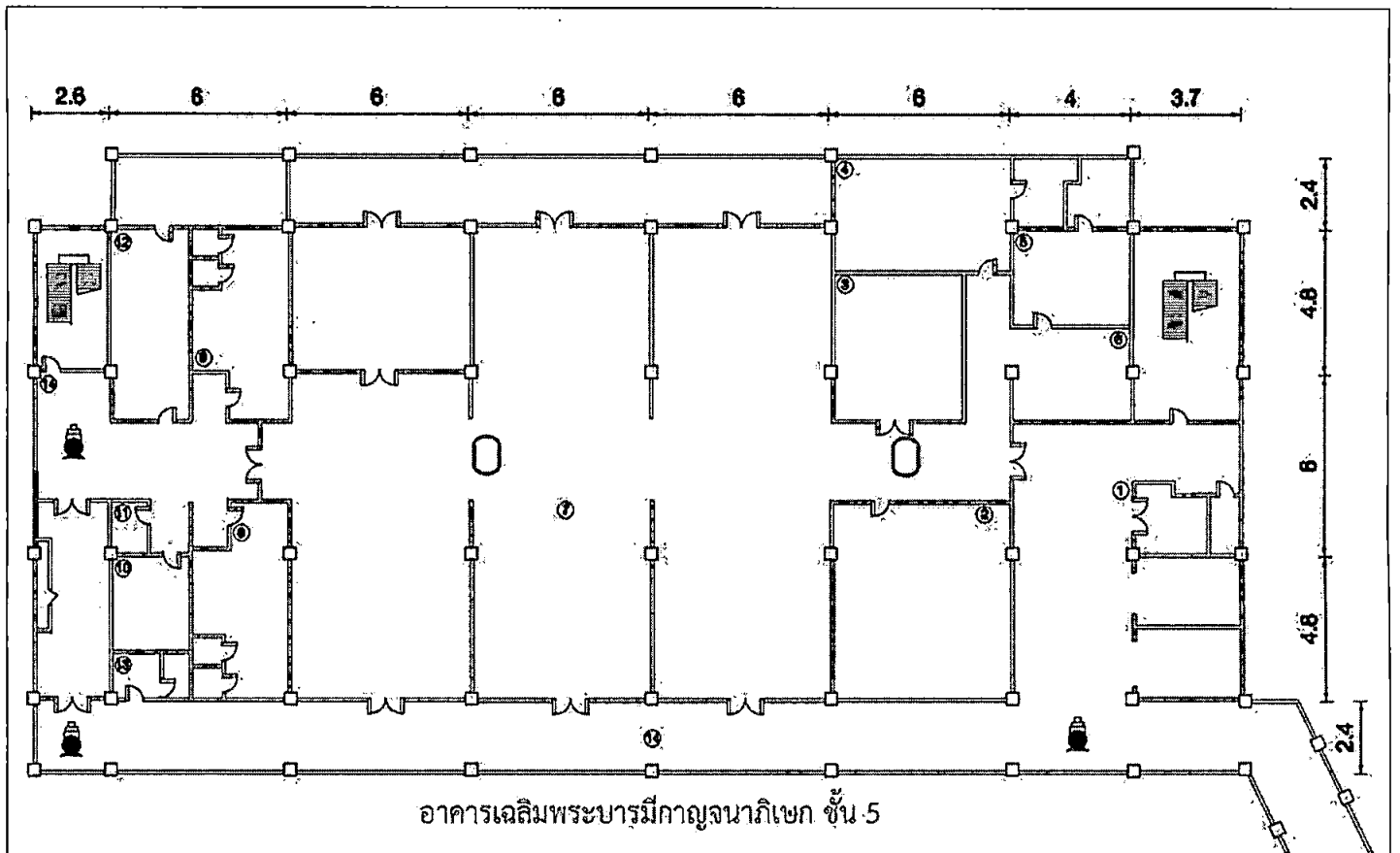

(ลงชื่อ) .....  
 (นายณรงค์ วงศ์กัณหา)

(ลงชื่อ) .....  
 (นางสาวปณิตา ต๊ะอินทร์)

(ลงชื่อ) .....  
 (นายฉัตรชัย คำแป้น)

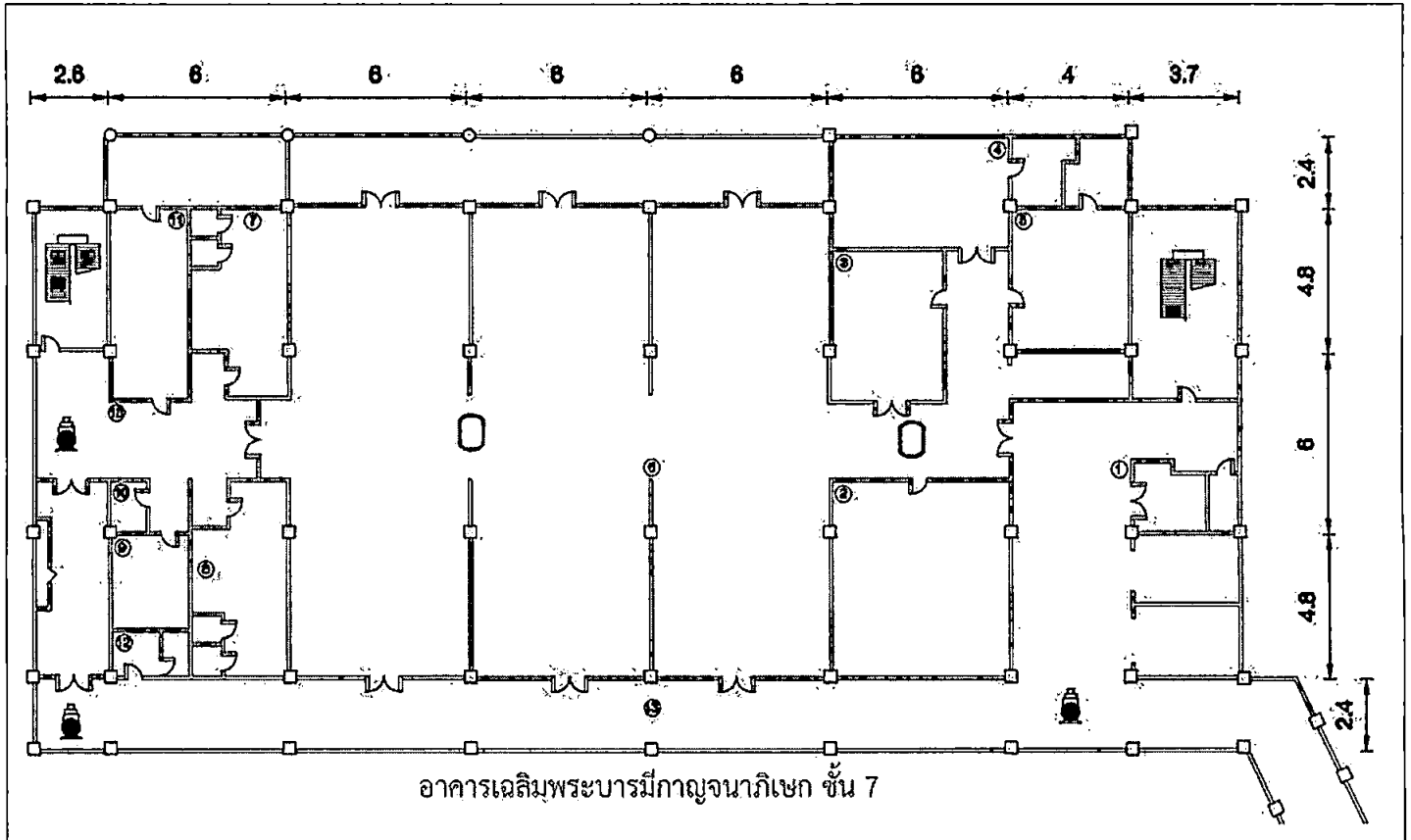

(ลงชื่อ) .....  
 (นายณรงค์ วงศ์กันหา)

(ลงชื่อ) .....  
 (นางสาวปณิดา ต๊ะอินทร์)

(ลงชื่อ) .....  
 (นายฉัตรชัย คำแป้น)

# 4 อาคารออร์โธปิดิกส์

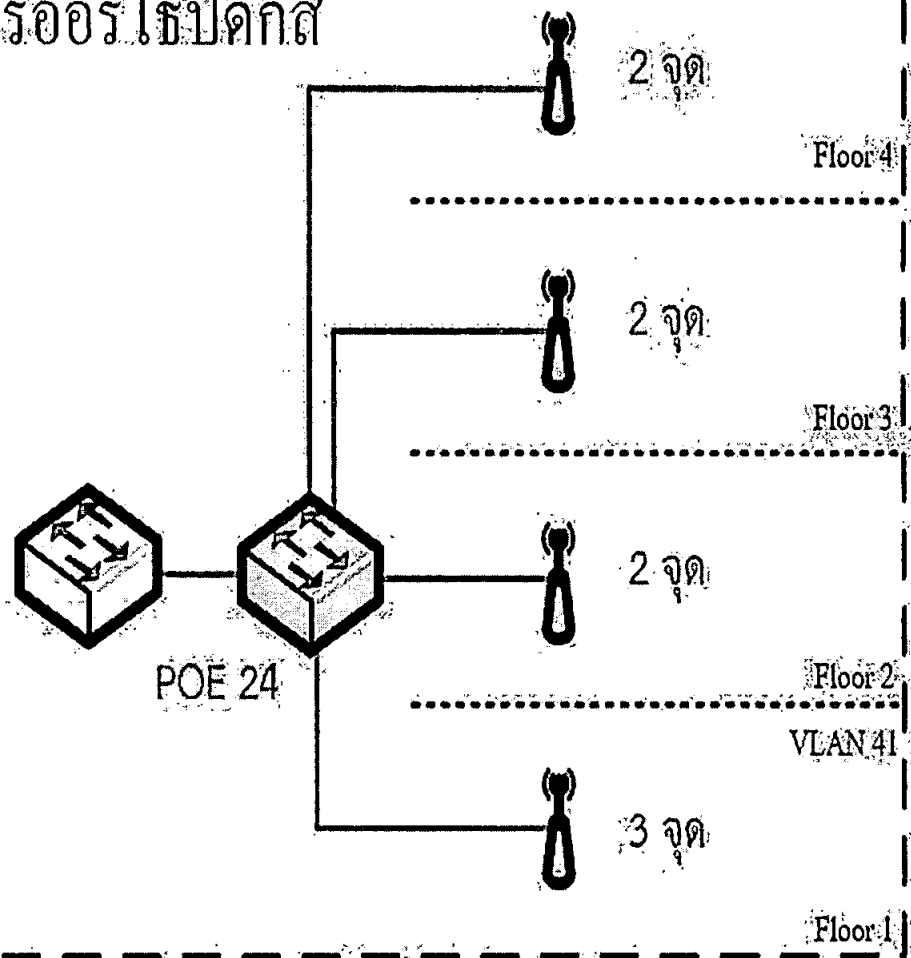

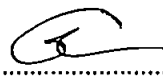
(ลงชื่อ)   
(นายณรงค์ วงศ์กันหา)

(ลงชื่อ)   
(นางสาวปณิดา ต๊ะอินทร์)

(ลงชื่อ)   
(นายฉัตรชัย คำแป้น)

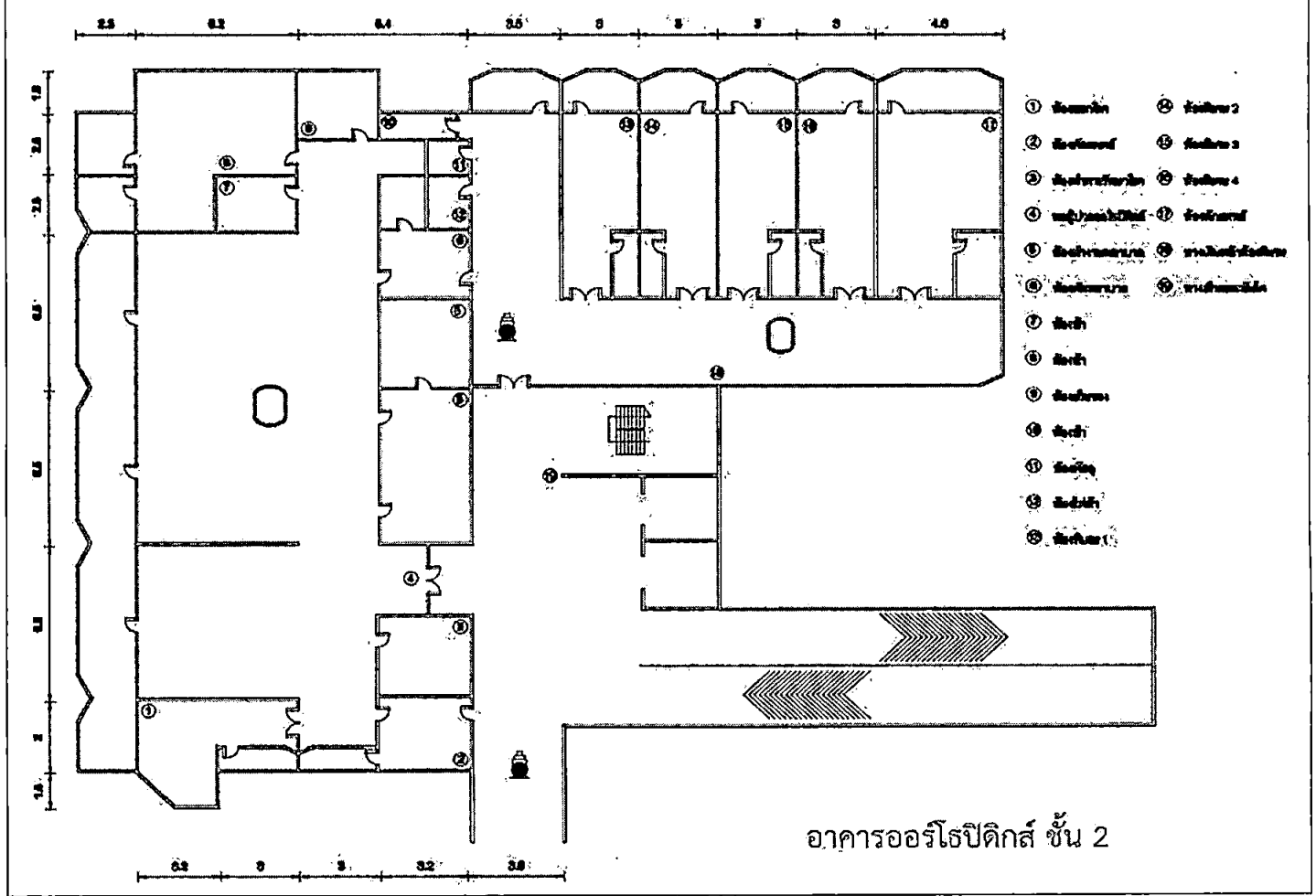
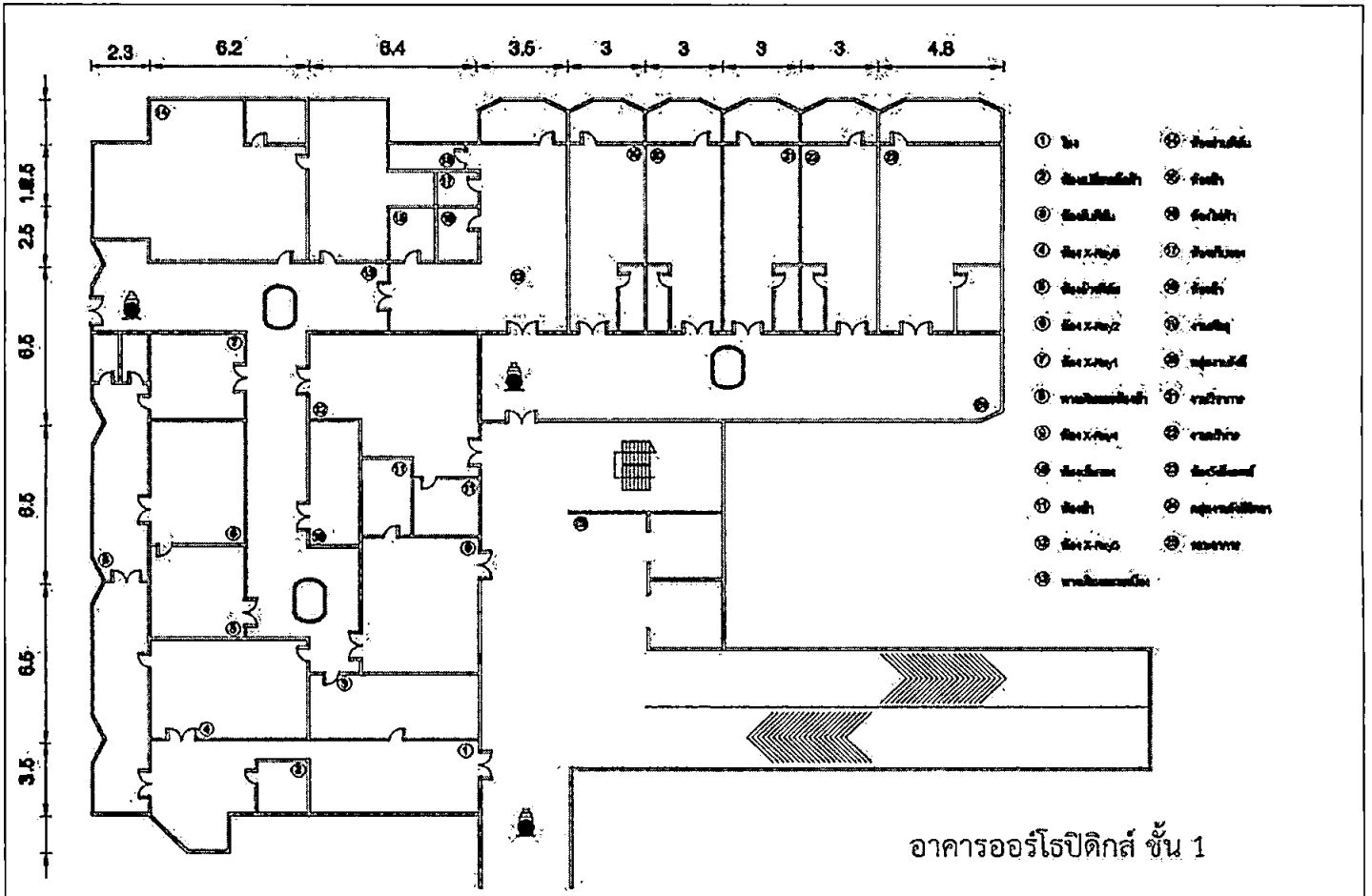

(ลงชื่อ) .....  
 (นายณรงค์ วงศ์กัณหา)

(ลงชื่อ) .....  
 (นางสาวปณิศา ต๊ะอินทร์)

(ลงชื่อ) .....  
 (นายฉัตรชัย คำแป้น)

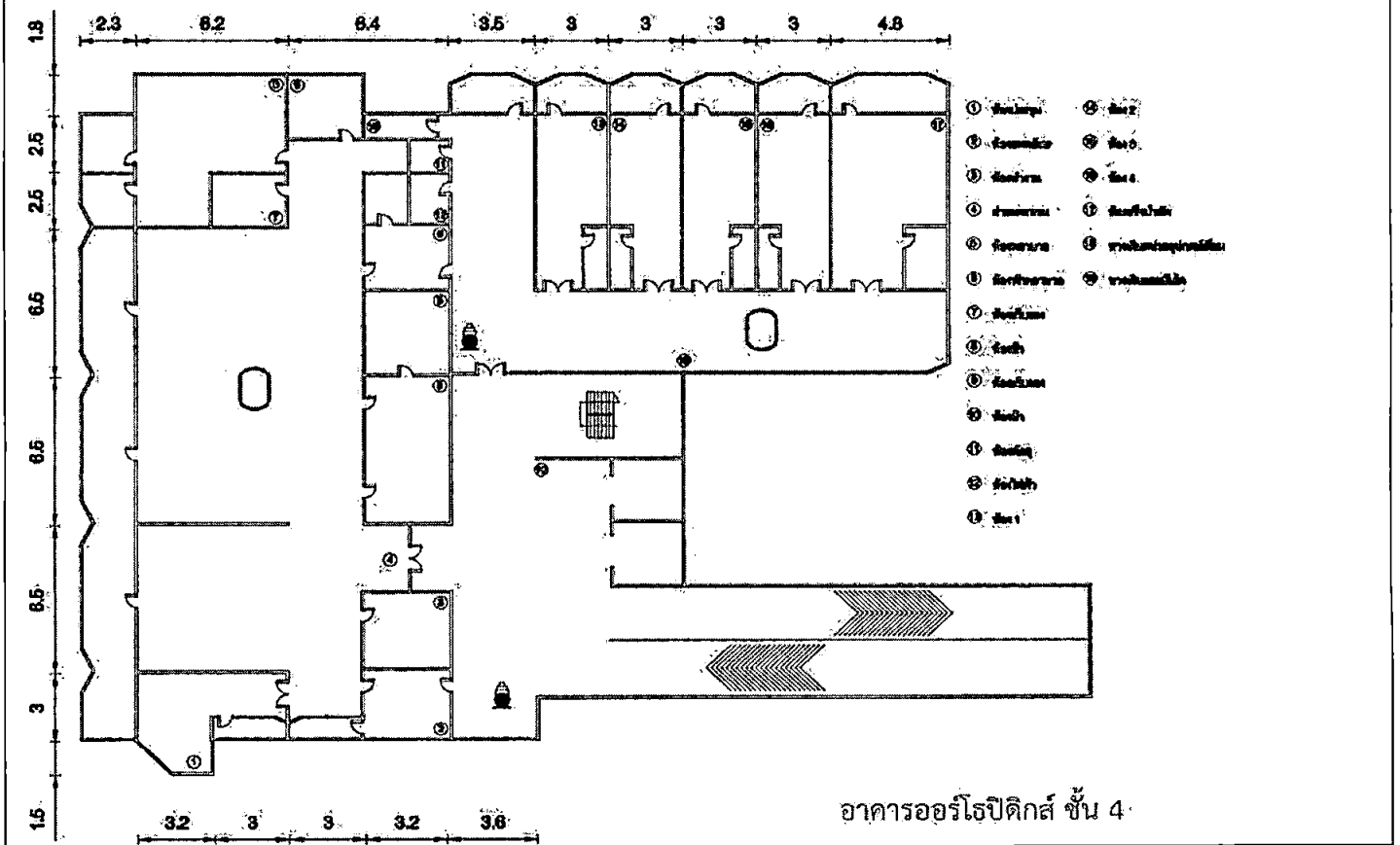
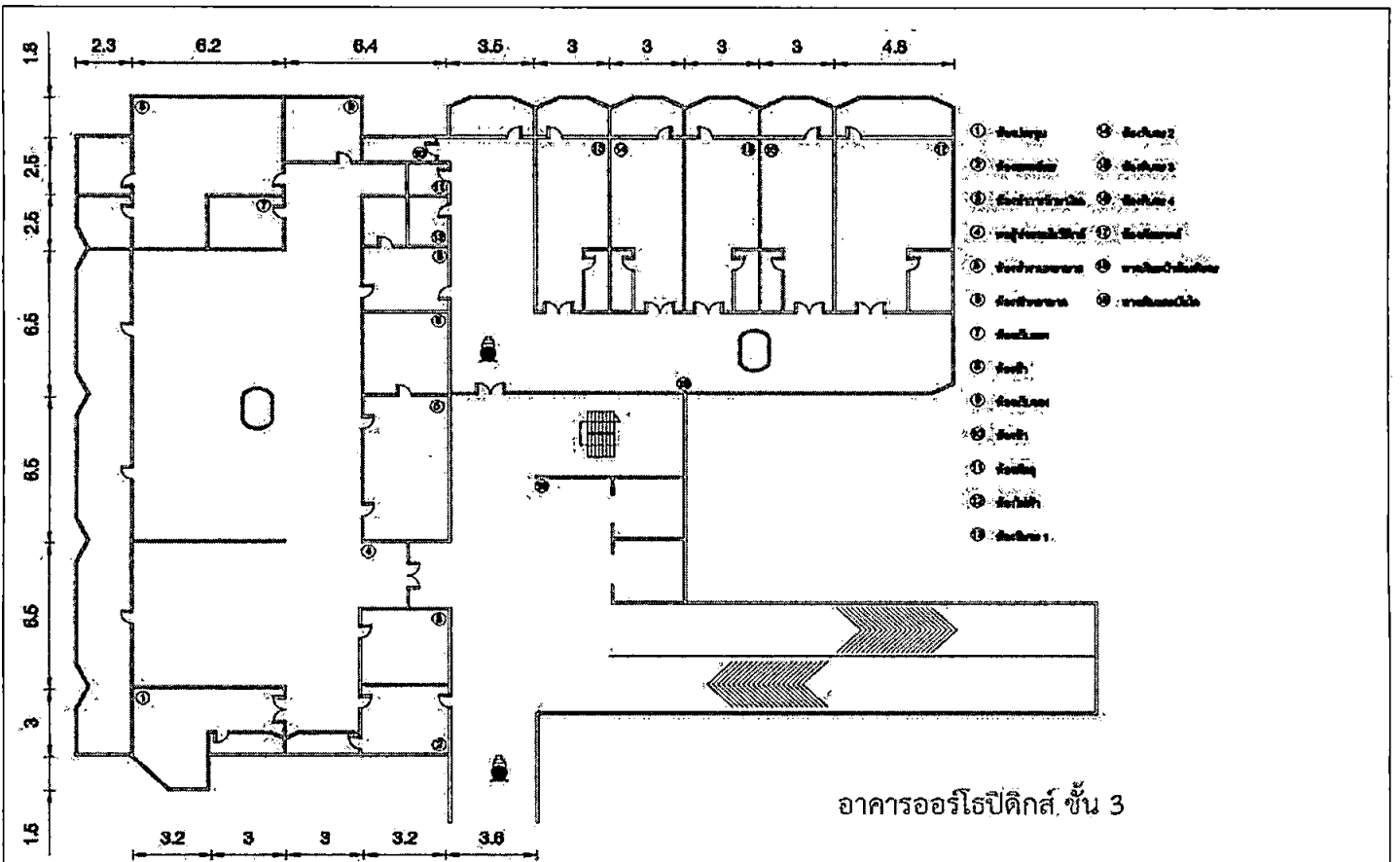

(ลงชื่อ) .....  
(นายณรงค์ วงศ์กัณหา)

(ลงชื่อ) .....  
(นางสาวปณิศา ต๊ะอินทร์)

(ลงชื่อ) .....  
(นายฉัตรชัย คำแป้น)

5 อาคารพิเศษ 5 ชั้น

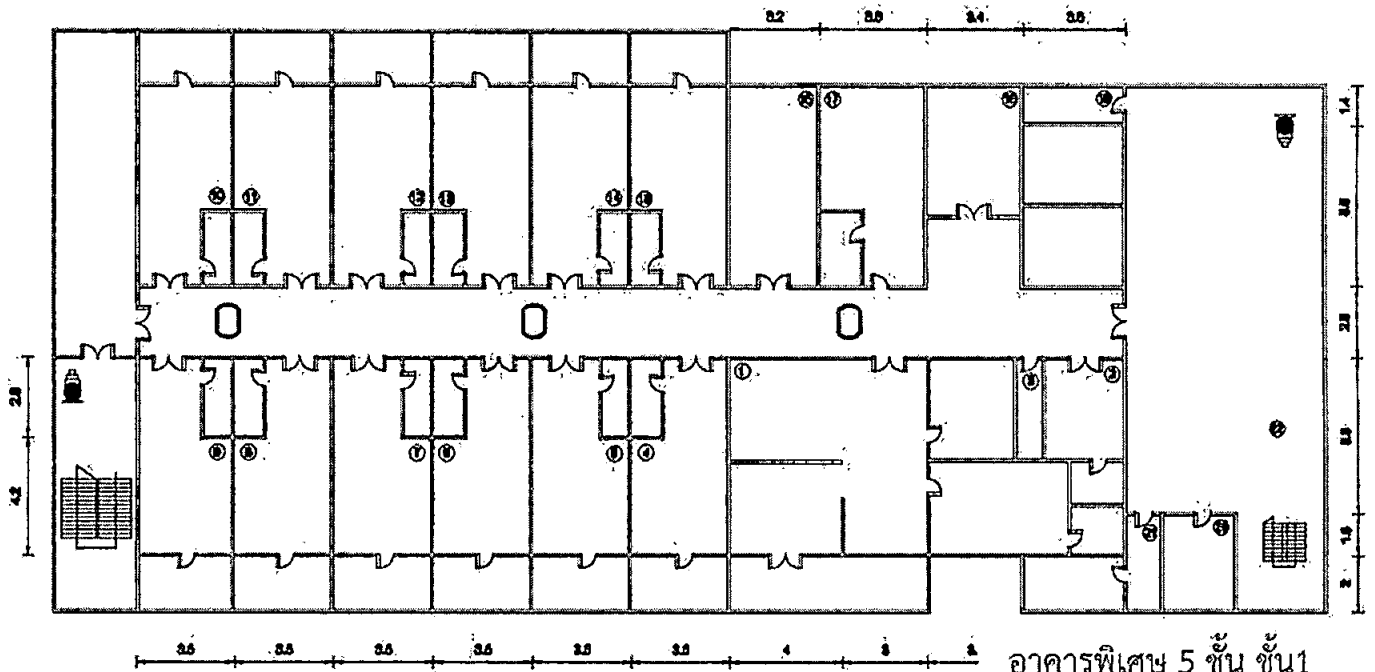
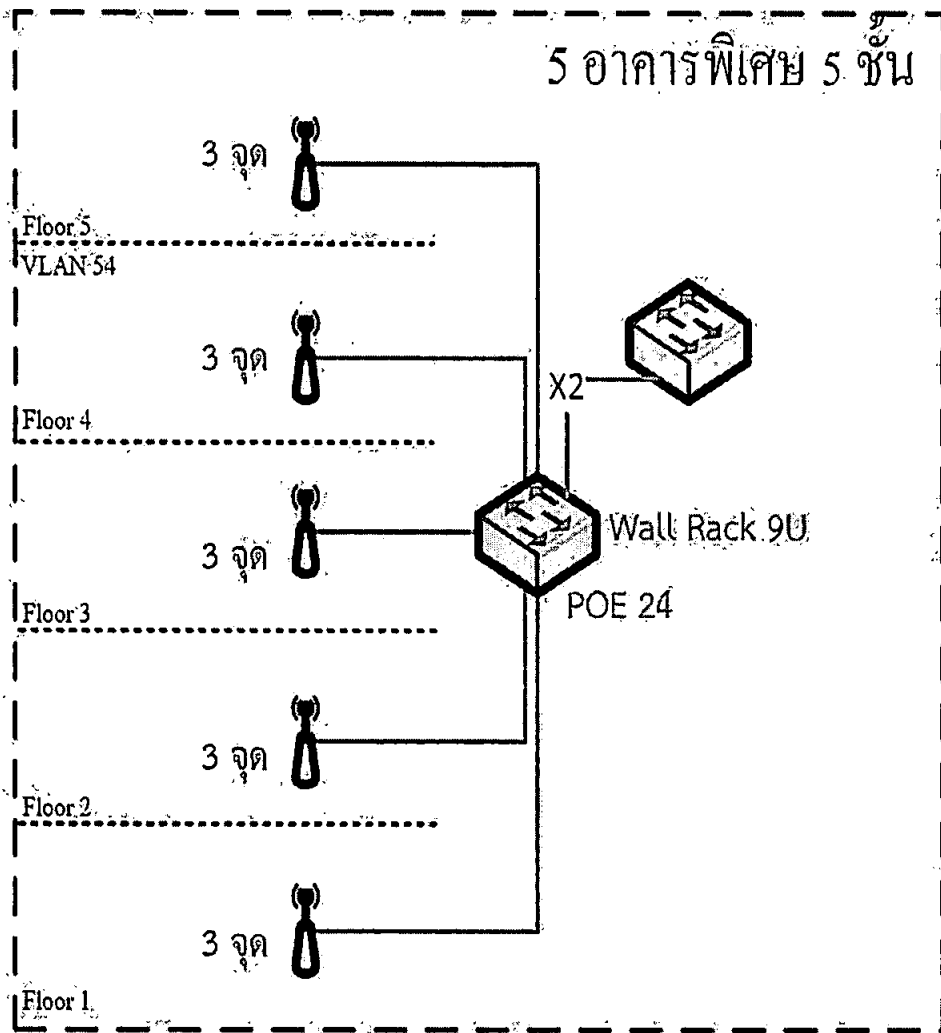

(ลงชื่อ) .....  
(นายณรงค์ วงศ์กัณหา)

(ลงชื่อ) .....  
(นางสาวปณิดา ต๊ะอินทร์)

(ลงชื่อ) .....  
(นายฉัตรชัย คำแป้น)

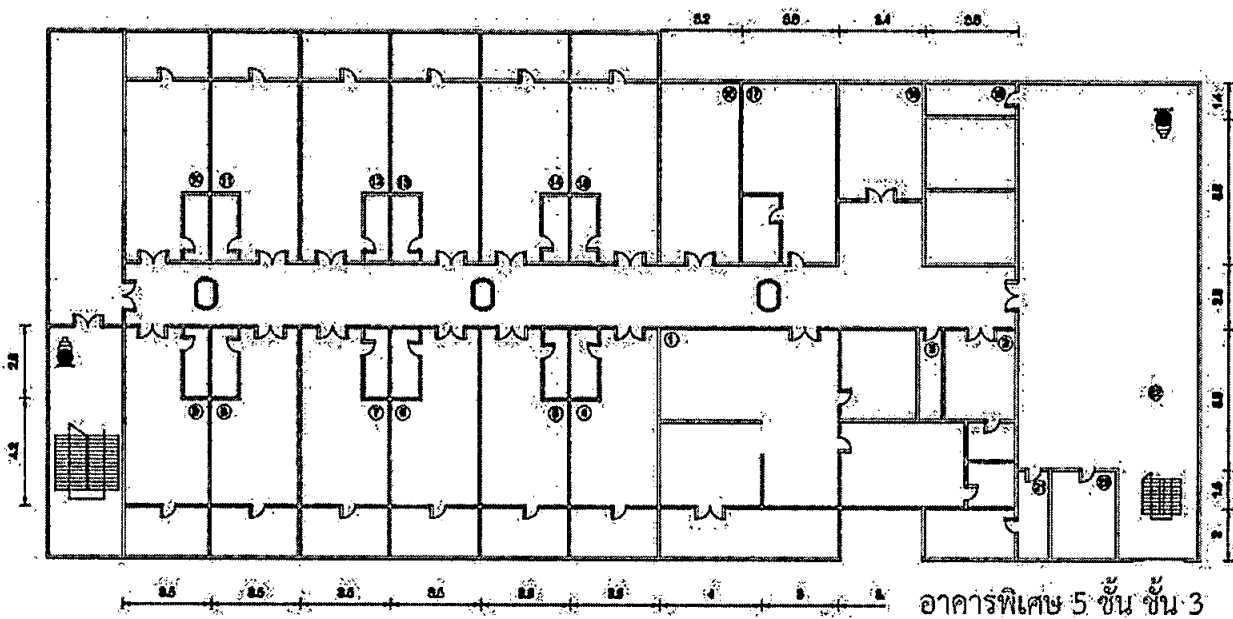
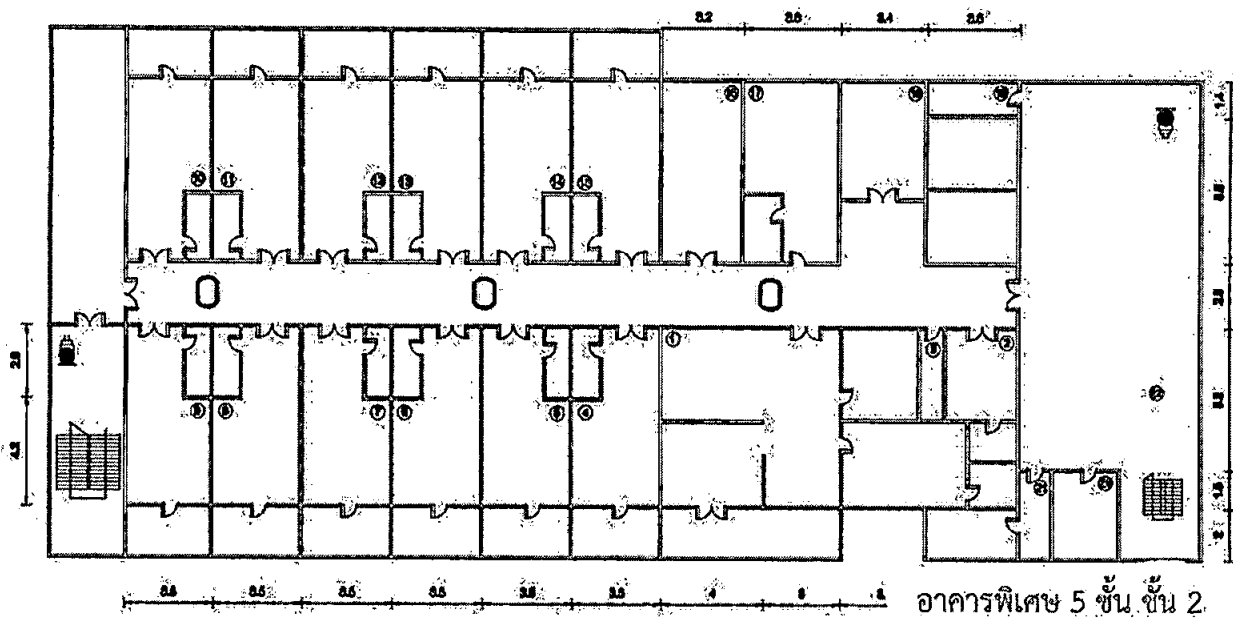

(ลงชื่อ) .....  
 (นายณรงค์ วงศ์กัณหา)

(ลงชื่อ) .....  
 (นางสาวปณิศา ต๊ะอินทร์)

(ลงชื่อ) .....  
 (นายฉัตรชัย คำแป้น)



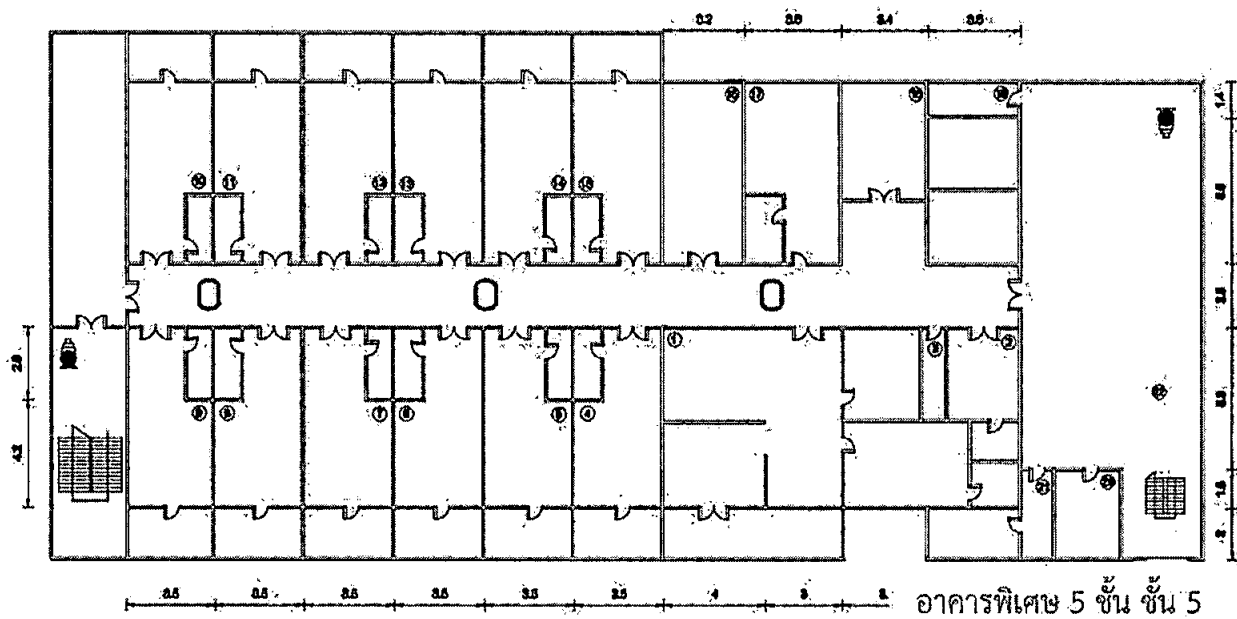
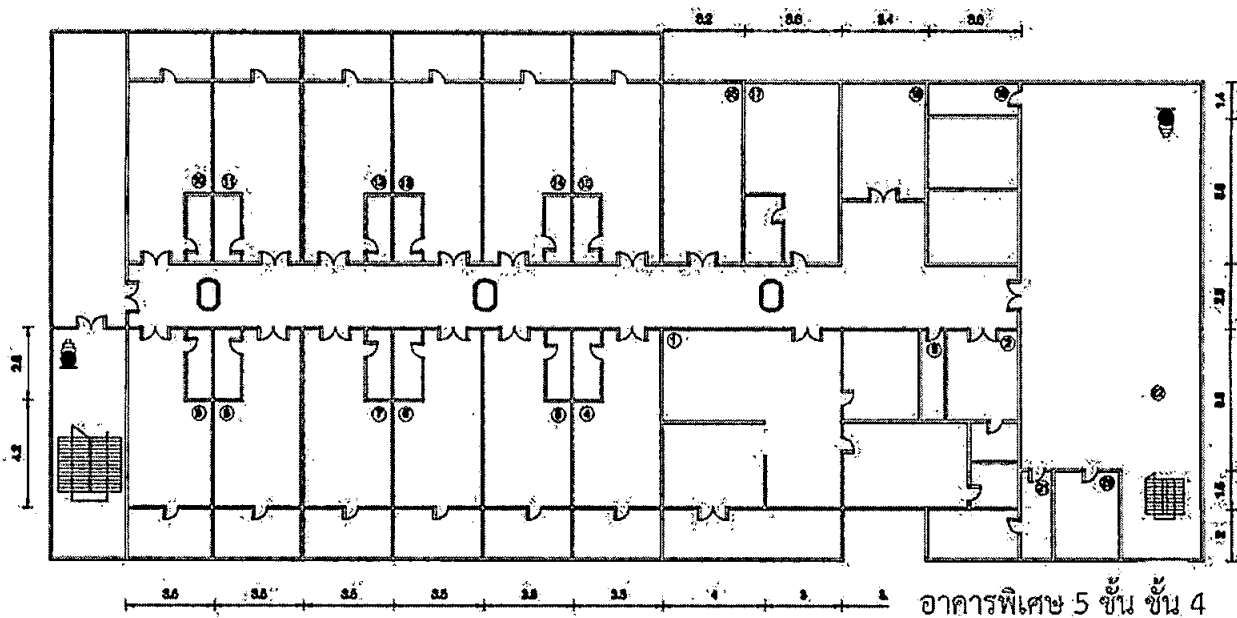

(ลงชื่อ) .....  
 (นายณรงค์ วงศ์กันหา)

(ลงชื่อ) .....  
 (นางสาวปณิดา ต๊ะอินทร์)

(ลงชื่อ) .....  
 (นายฉัตรชัย คำแป้น)



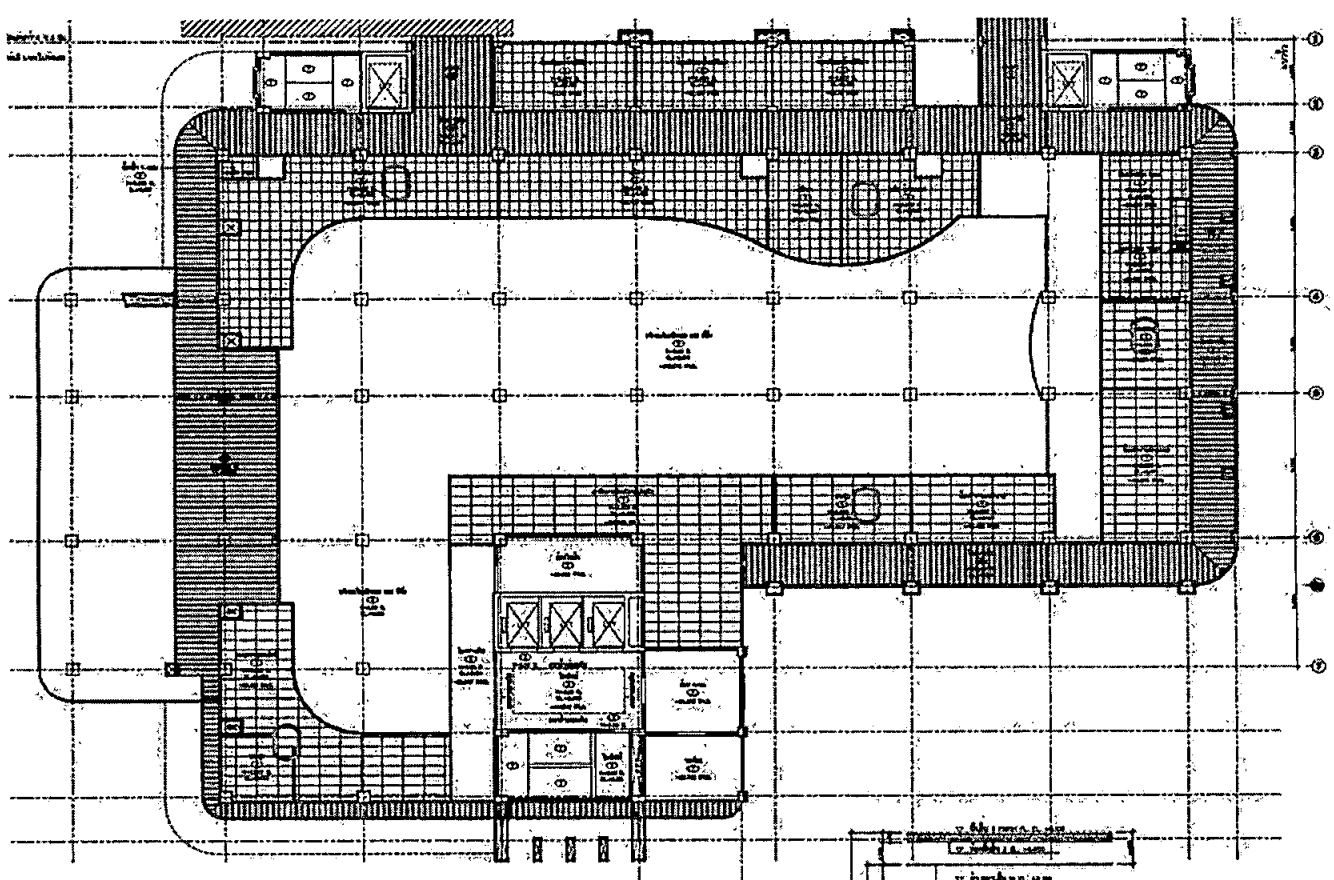

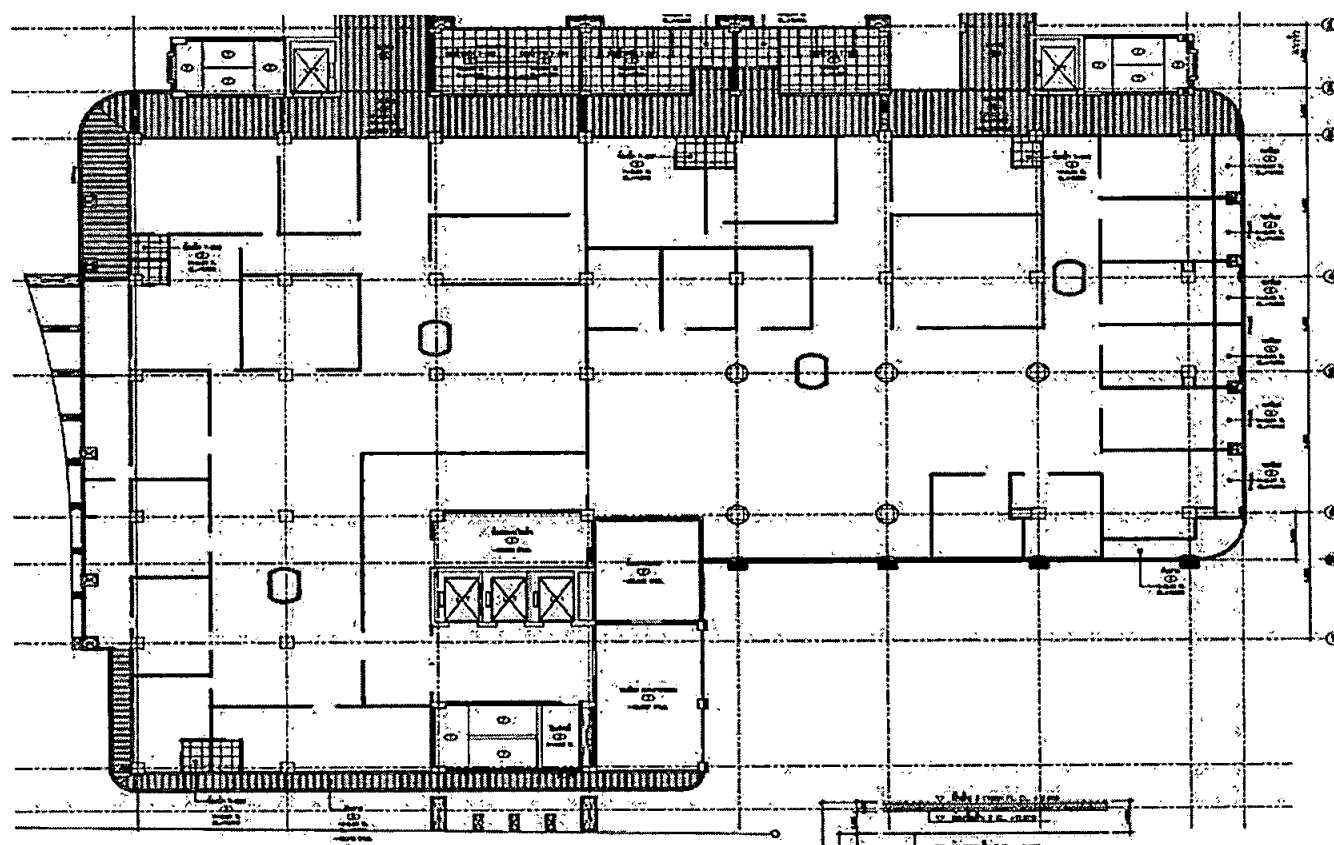

แปลนฝ้าเพดานชั้นที่ 1A

แปลนฝ้าเพดานชั้นที่ 1A



แปลนฝ้าเพดานชั้นที่ 2

(ลงชื่อ)   
 (นายณรงค์ วงศ์กัณฑ์)

(ลงชื่อ)   
 (นางสาวปณิตา ต๊ะอินทร์)

(ลงชื่อ)   
 (นายฉัตรชัย คำแป้น)

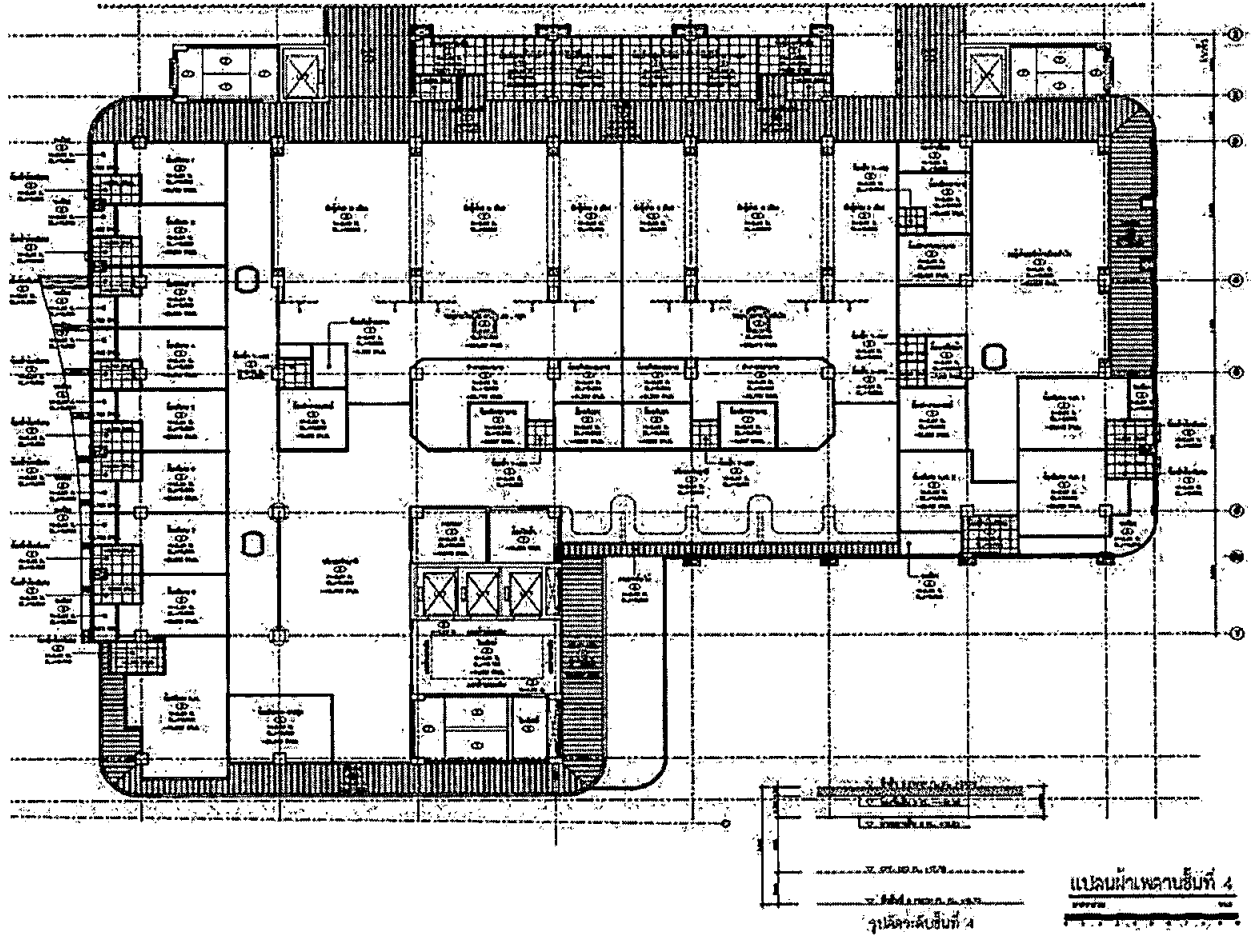
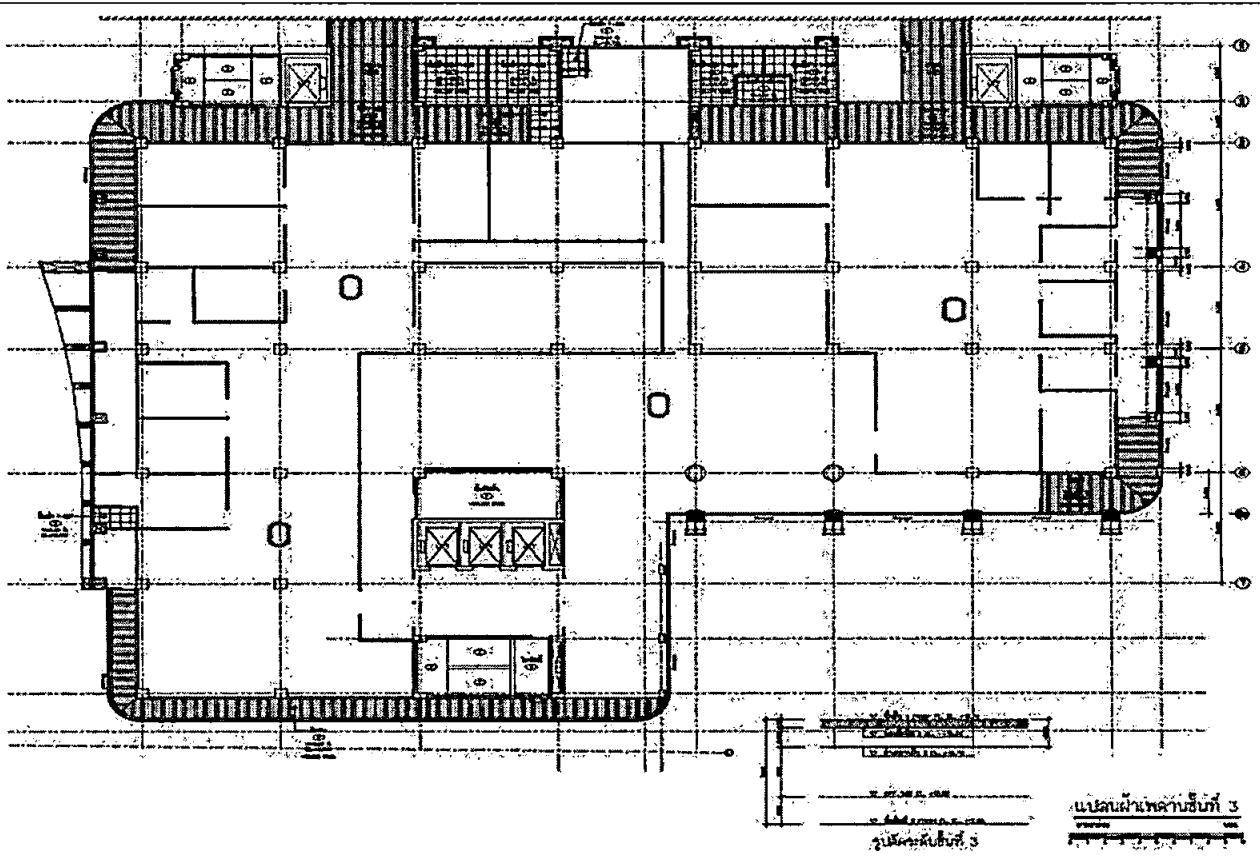

(ลงชื่อ) .....  
(นายณรงค์ วงศ์กัณฑ์)

(ลงชื่อ) .....  
(นางสาวปณิดา ต๊ะอินทร์)

(ลงชื่อ) .....  
(นายฉัตรชัย คำแป้น)

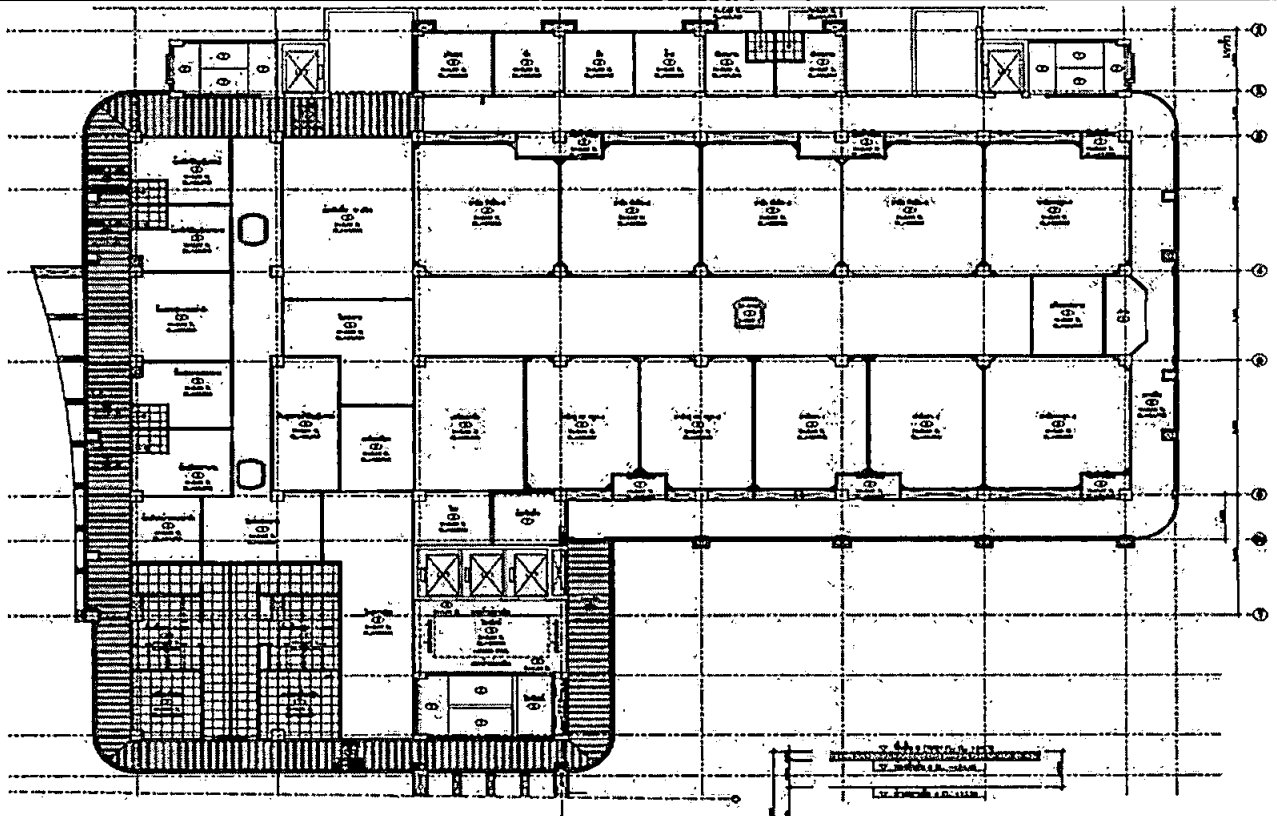

แปลนพื้นที่ตามชั้นที่ ๕  
รูปลดขนาดชั้นที่ ๕

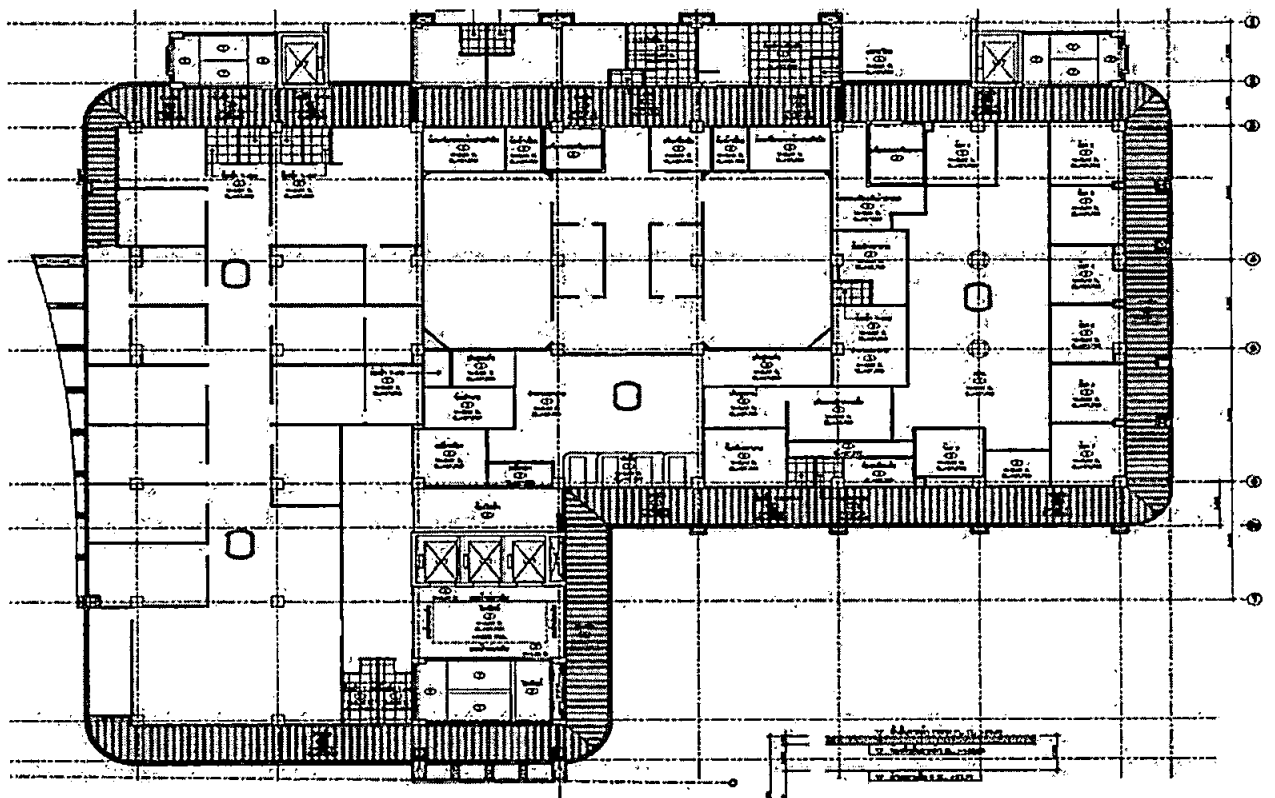

แปลนพื้นที่ตามชั้นที่ ๕  
รูปลดขนาดชั้นที่ ๕

(ลงชื่อ) .....  
(นายณรงค์ วงศ์กัณหา)

(ลงชื่อ) .....  
(นางสาวปณิศา ต๊ะอินทร์)

(ลงชื่อ) .....  
(นายฉัตรชัย คำแป้น)



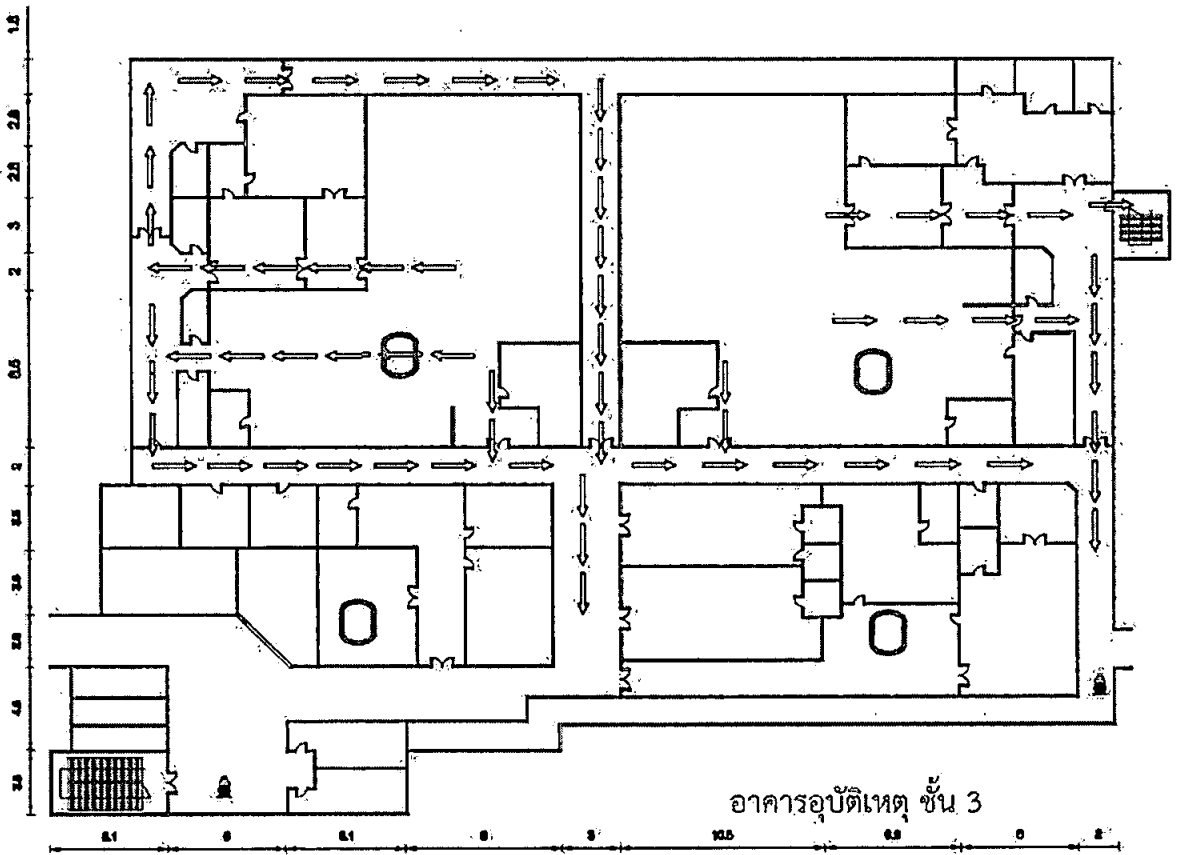
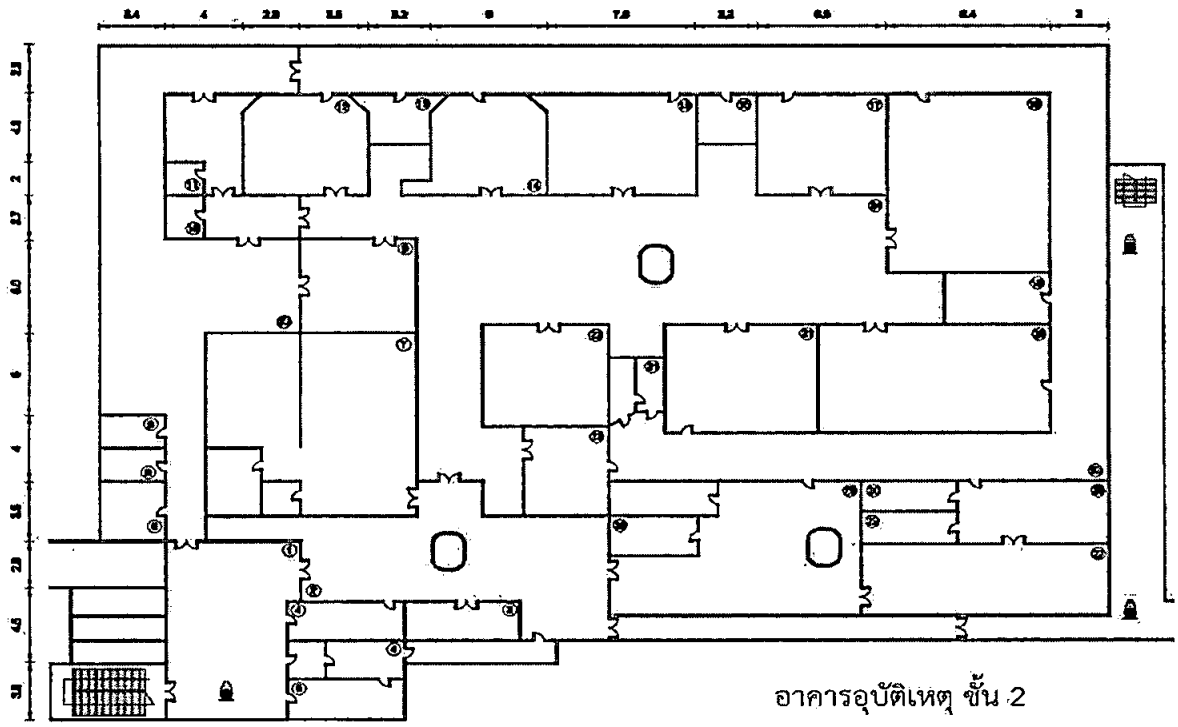

(ลงชื่อ) .....  
 (นายณรงค์ วงศ์กัณหา)

(ลงชื่อ) .....  
 (นางสาวปณิดา ต๊ะอินทร์)

(ลงชื่อ) .....  
 (นายฉัตรชัย คำแป้น)





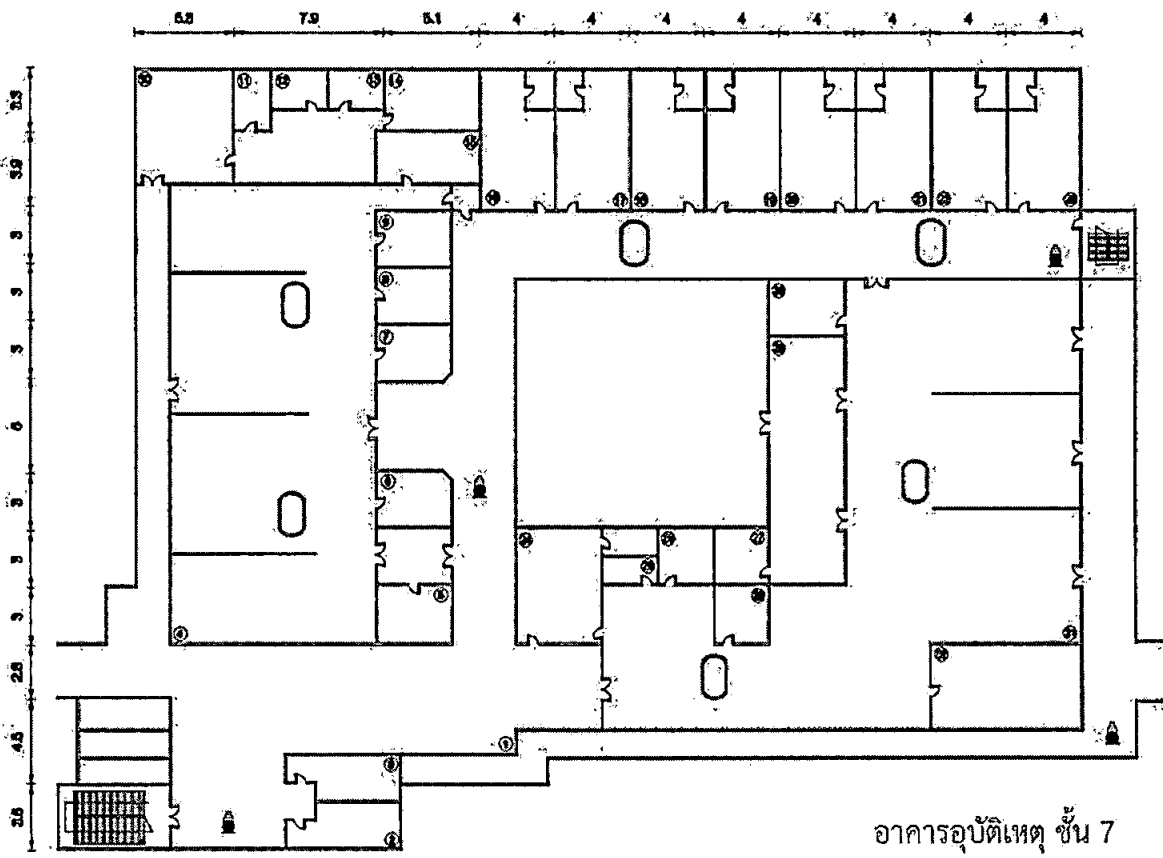
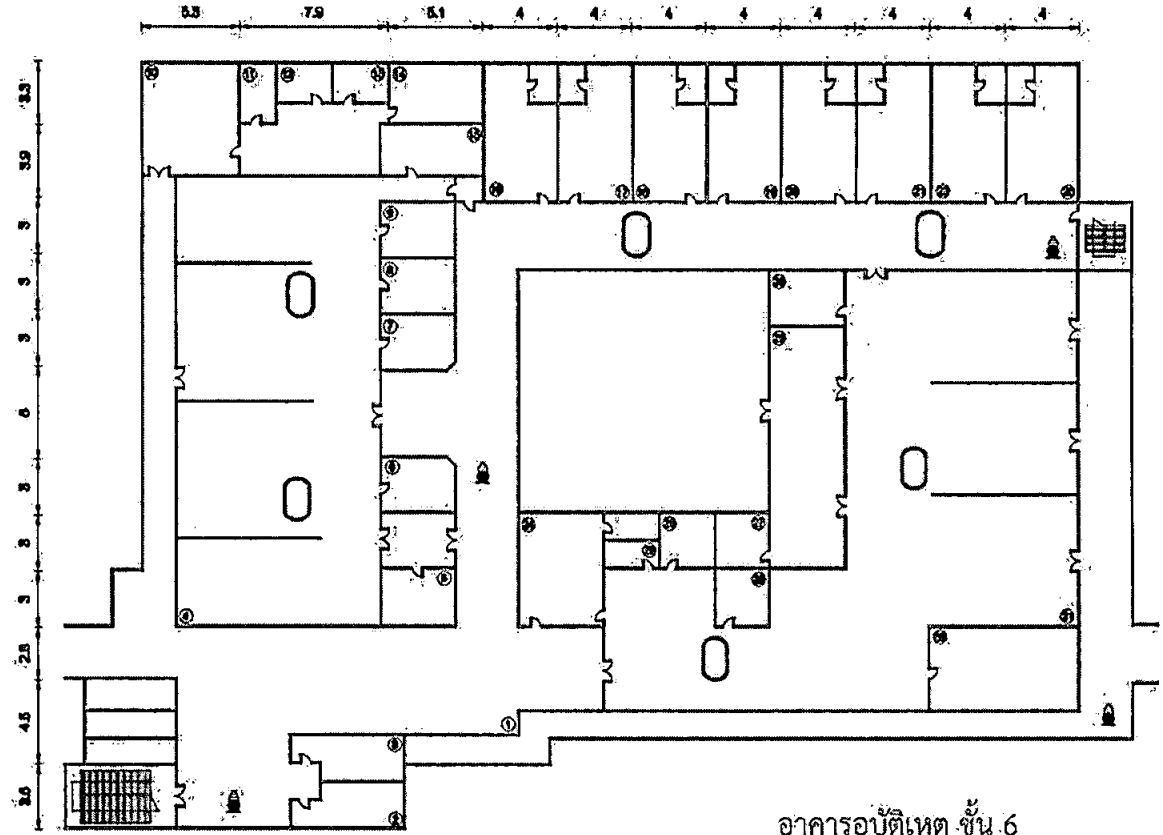



(ลงชื่อ) .....  
 (นายณรงค์ วงศ์กัณหา)

(ลงชื่อ) .....  
 (นางสาวปณิดา ต๊ะอินทร์)

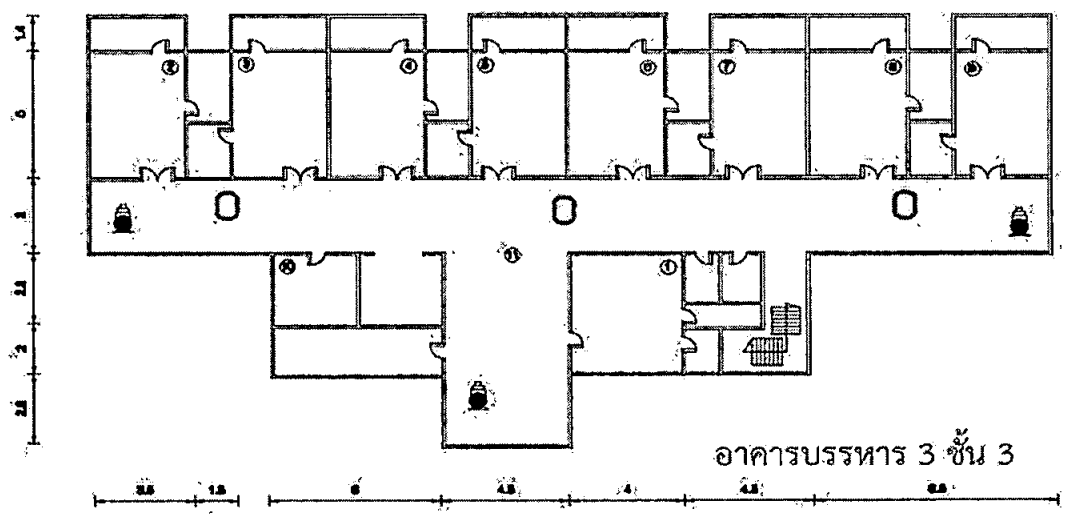
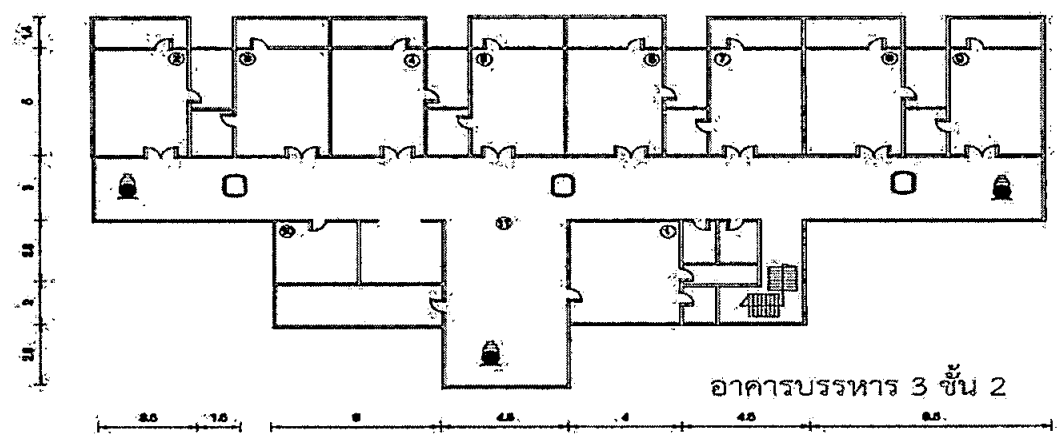
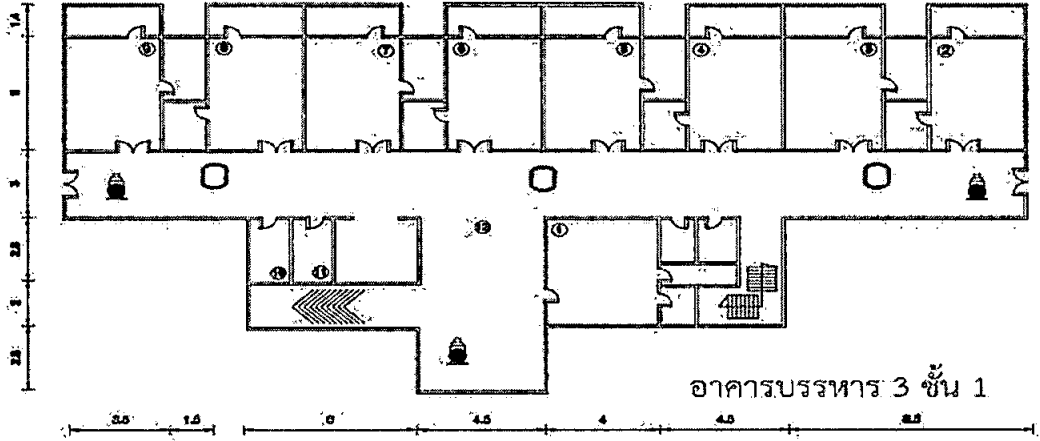
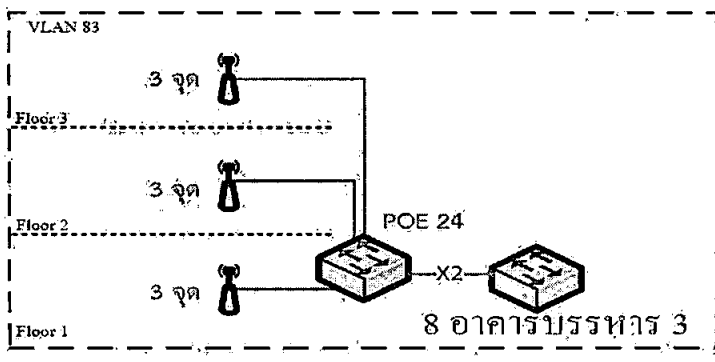
(ลงชื่อ) .....  
 (นายฉัตรชัย คำแป้น)



(ลงชื่อ) .....  
 (นายณรงค์ วงศ์กัณหา)

(ลงชื่อ) .....  
 (นางสาวปณิตา ต๊ะอินทร์)

(ลงชื่อ) .....  
 (นายฉัตรชัย คำแป้น)

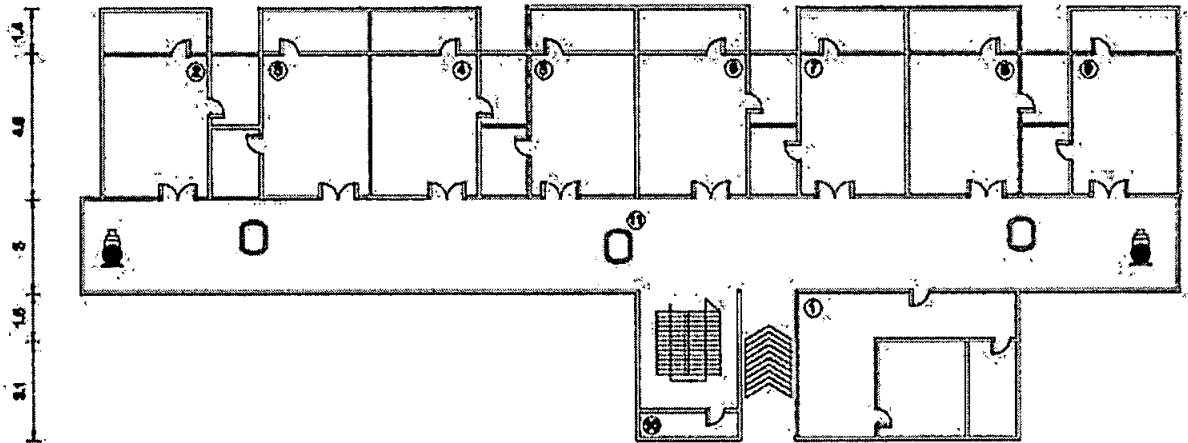
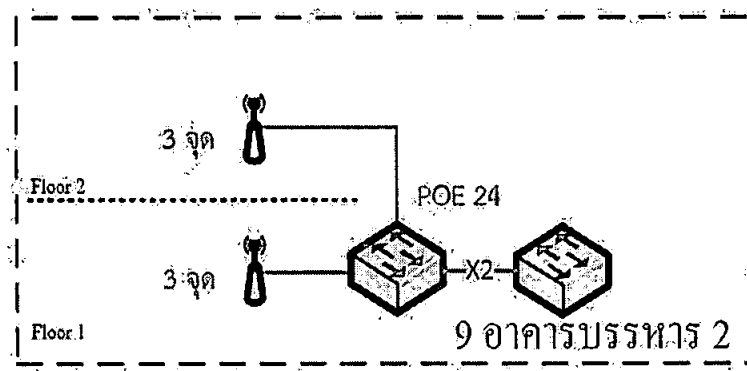

อาคารบรรณาร 2 ชั้น 1

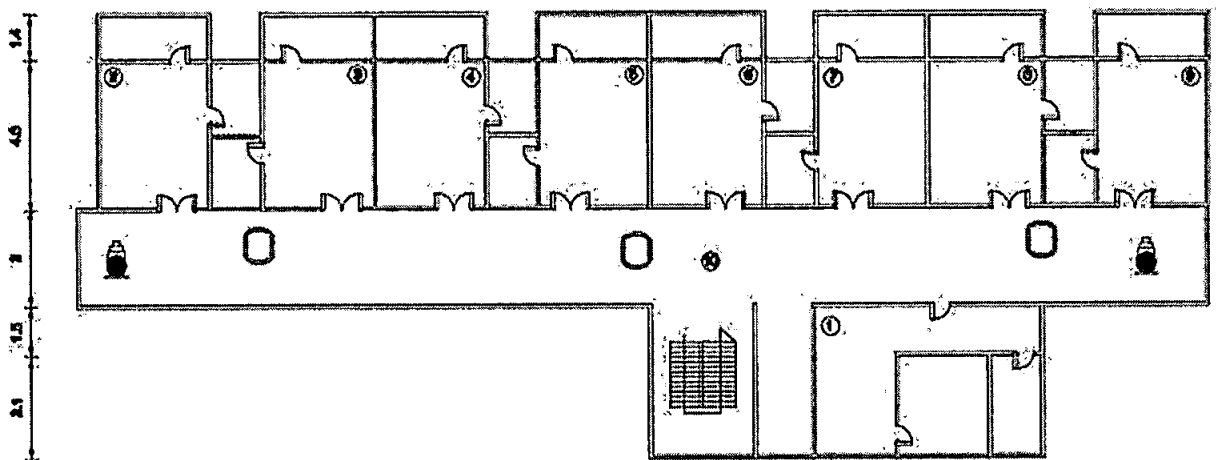

อาคารบรรณาร 2 ชั้น 2

(ลงชื่อ)  .....  
 (นายณรงค์ วงศ์กัณหา)

(ลงชื่อ)  .....  
 (นางสาวปณิดา ต๊ะอินทร์)

(ลงชื่อ)  .....  
 (นายฉัตรชัย คำแป้น)

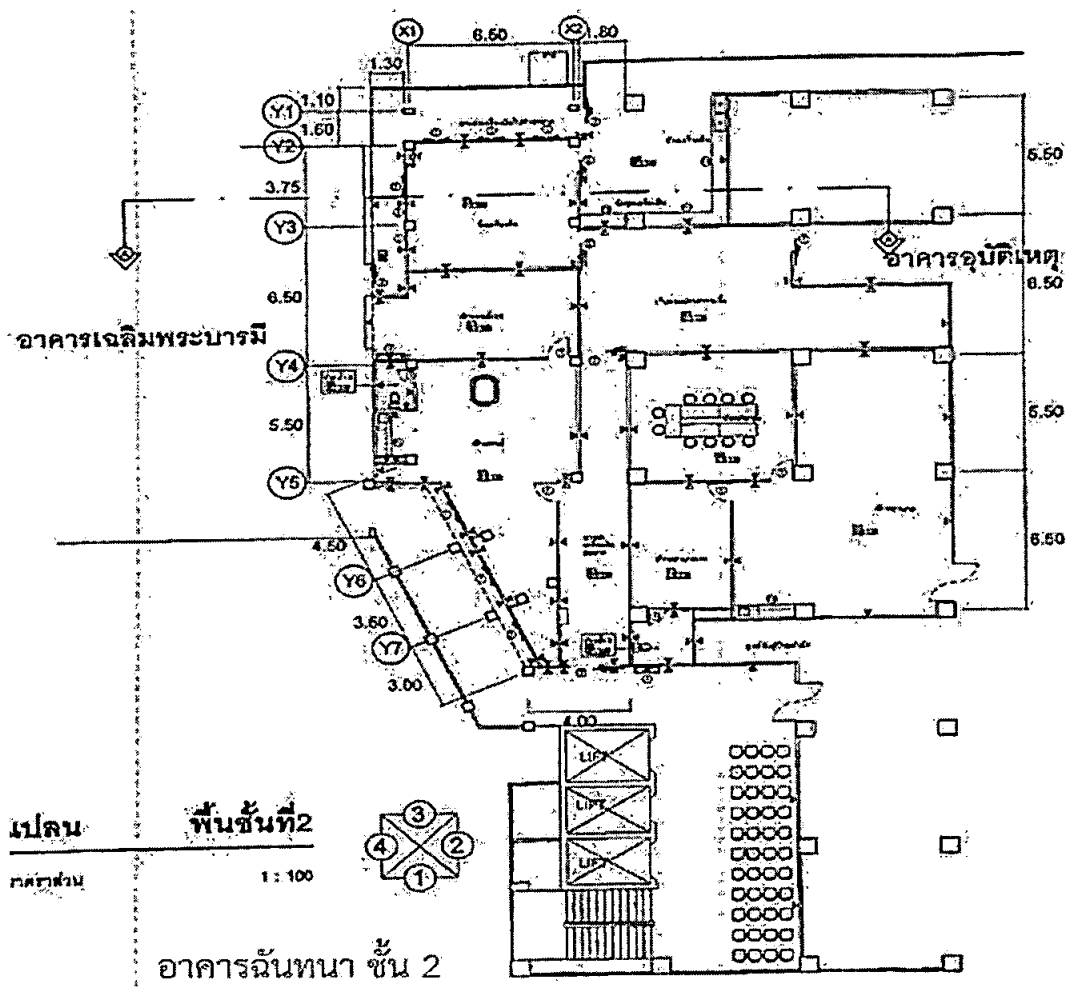
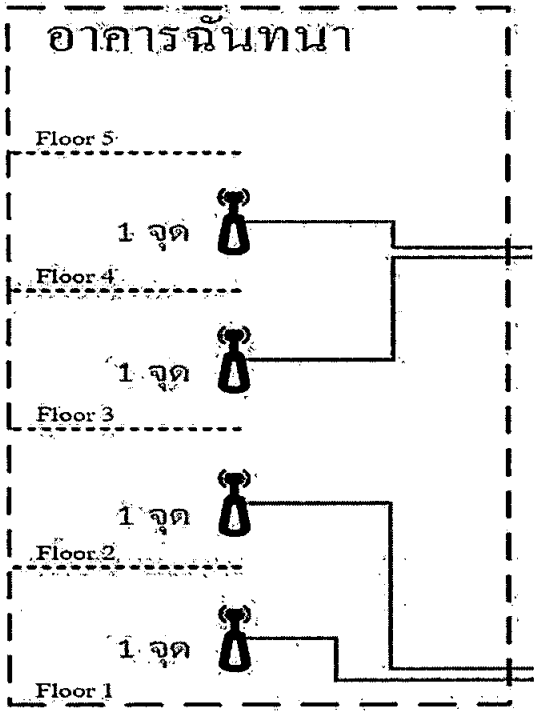

(ลงชื่อ)   
 (นายณรงค์ วงศ์กัณฑ์)

(ลงชื่อ)   
 (นางสาวปณิศา ต๊ะอินทร์)

(ลงชื่อ)   
 (นายฉัตรชัย คำแป้น)

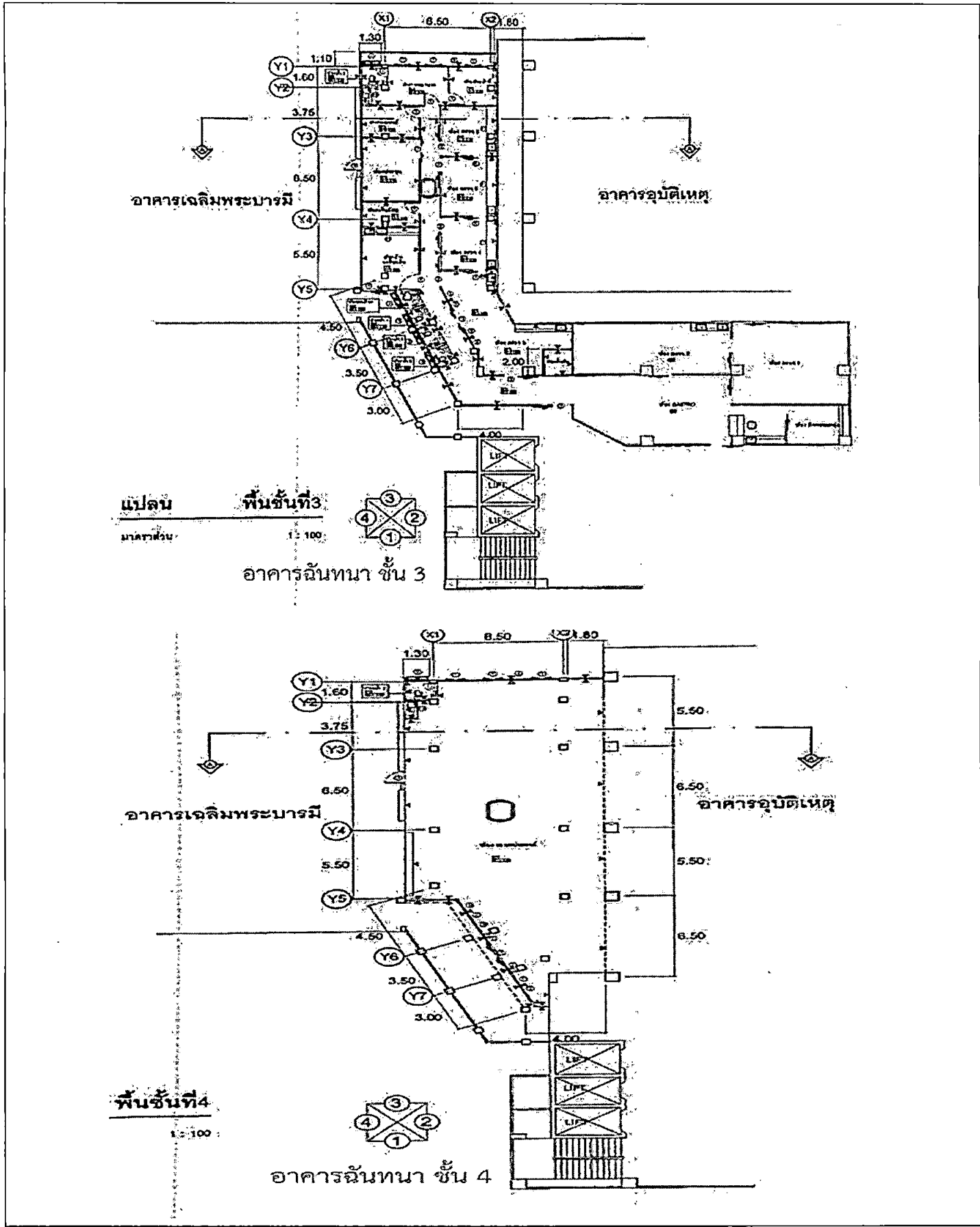

(ลงชื่อ)   
 (นายณรงค์ วงศ์กัณฑ์)

(ลงชื่อ)   
 (นางสาวปณิดา ต๊ะอินทร์)

(ลงชื่อ)   
 (นายฉัตรชัย คำแป้น)

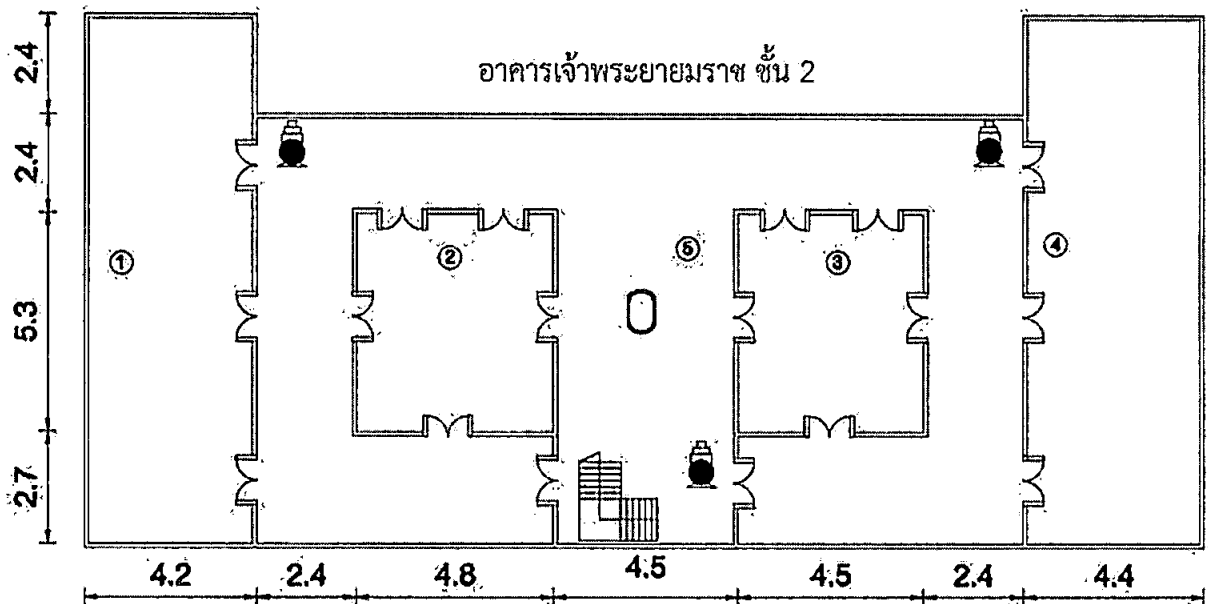
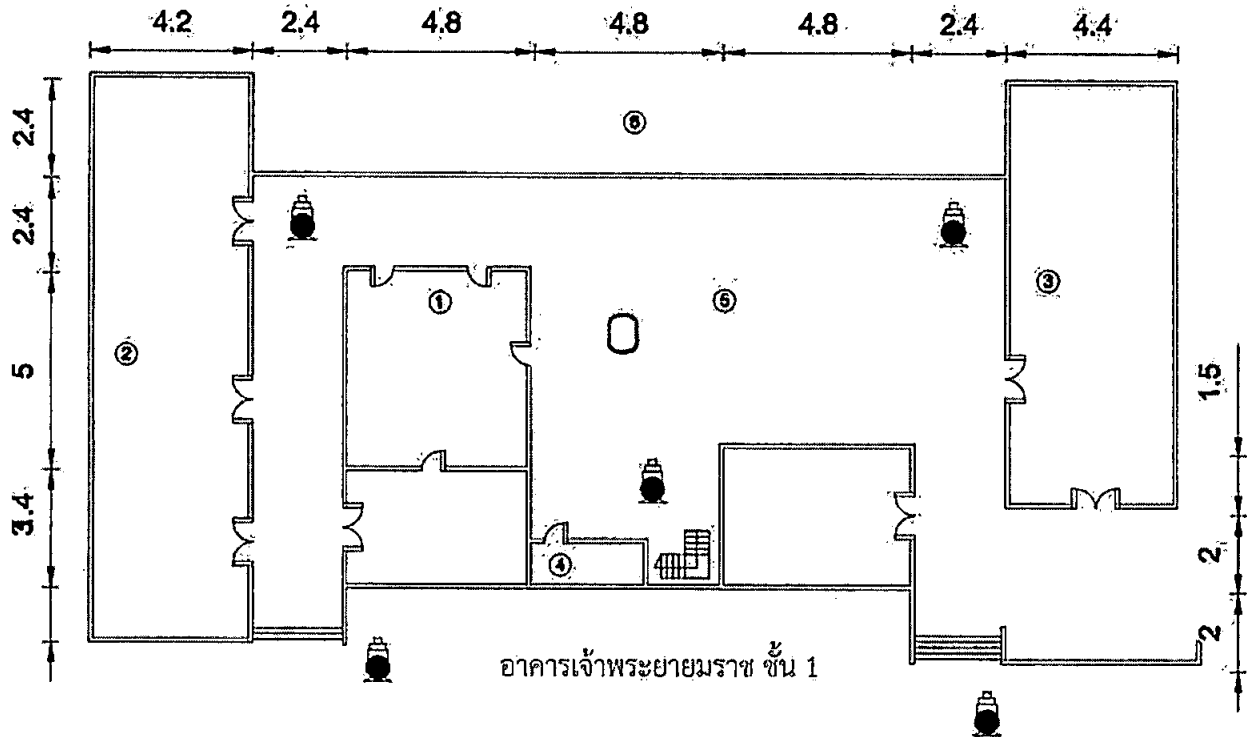
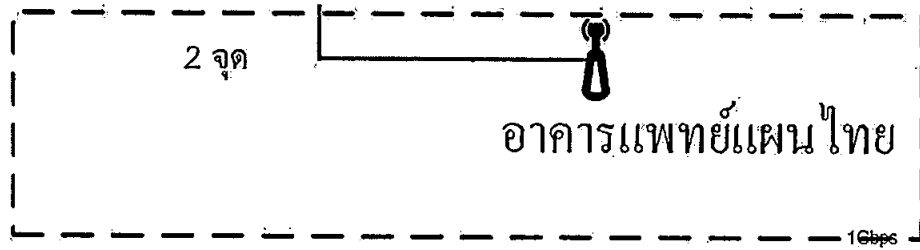

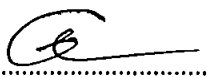
(ลงชื่อ)   
 (นายณรงค์ วงศ์กัณหา)

(ลงชื่อ)   
 (นางสาวปณิตา ต๊ะอินทร์)

(ลงชื่อ)   
 (นายฉัตรชัย คำแป้น)